

# Beta Action 2026



## AUTOMOTIVE

Geldig van 02/03/2026 tot 31/08/2026  
Prijsen exclusief btw - zolang de voorraad strekt

2026 1/2

# Beta

RSC 50 2.0



3D  
view

Stel je eigen werkplaats samen  
**ONLINE CONFIGURATOR**  
Eenvoudig, snel en intuïtief



2÷7	WERKPLAATSINRICHTING		40÷45	DIAGNOSE	
8÷13	GEREEDSCHAPS- WAGENS, WERKBANKEN		46÷48	OLIE EN FILTERS	
14-15	ASSORTIMENTEN EN INLEGMODULES		49÷51	MOTOR	
16÷18	SLEUTELS		52-53	REINIGING	
19	SCHROEVEN DRAAIERS		53÷58	WIELEN EN REMMEN	
20-21	DOPPENSETS EN TOEBEHOREN		58	TRANSMISSIE	
22÷24	MOMENTSLEUTELS		59	VERING	
24-25	TANGEN		59÷63	CARROSERIE	
25	BOOR EN DRAADSNIJGEREEDSCHAP		64-65	AUTO VERZORGING	
26-27	TREKKERS		66÷71	KRIKS	
27	HAMERS EN BEITELS		72	ROBUR	
27-28	ALGEMEEN ONDERHOUD		73	MOTORFIETS ONDERHOUD	
28	MEETGEREEDSCHAP		74	FIETS GEREEDSCHAP	
29	BETA CHEMICALS		75-76	AUTOMOTIVE SETS	
30-31	VERLICHTING		77÷81	PNEUMATISCH GEREEDSCHAP	
32	POWER TOOLS		82÷84	VEILIGHEIDS- SCHOENEN	
33	HASPELS		85÷88	WERKKLEDING	
34-35	GEÏSOLEERD GEREEDSCHAP		89	BETA COLLECTION	
36÷40	ACCULADERS EN STARTERS				

De afbeeldingen dienen uitsluitend ter referentie. Beta Utensili S.p.A. behoudt zich het recht voor om haar productassortiment zonder voorafgaande kennisgeving te actualiseren en te verbeteren.

**NEW**

**KOOP DE WERKPLAATSINRICHTING C45PRO**

**46-cm-DIEP WERKBLAD, WERKPLAATSINRICHTING C45PRO**

**C45PRO X/196UT**

045001987

**Werkplaatsinrichting C45PRO  
combinatie bestaande uit het volgende:**

- RVS gecoat MDF werkblad, afmetingen 2,040x463 mm (C45PX/3-2.0MT)
- Vast module met 7 laden (C45PRO M7)
- Gereedschapswagen met 7 laden (C45PRO C7)
- Vaste service module (C45PRO MS)
- 3 gereedschapspanelen (C45PRO PF)
- 3 wandkasten (C45PRO PM)
- 3 wandbeugels, breed type (C45PRO SL)
- 1 wandbeugel, smal type (C45PRO SS)
- Dubbeldeurskast (C45PRO AS2)



305 kg

2000 mm  
495 mm  
2955 mm



**ASSORTIMENT VAN 196 TOOLS**

**Beta**  
WORKER



MMC45-V1 BW



MMC45-V2N BW



MMC45-V3 BW

100%  
MADE  
BY  
Beta

BETA'S NIEUWE RATEL



14"

12"

~~2.630,00 €~~

**2.850,00 €**



Bespaar

**449,00 €**

in vergelijking van aankoop losse producten

**NEW**

**COMPLEET MET EEN ASSORTIMENT  
DIE HET BESTE AAN UW BEHOEFTE VOLDOET!**

**61.5-cm-DIEP WERKBLAD, WERKPLAATSINRICHTING C45PRO 2.0**

**C45PRO 2.0 X/267UT**

045009157

**Werkplaatsinrichting C45PRO 2.0  
combinatie bestaande uit het volgende:**

- RVS gecoat MDF werkblad, afmetingen 2,040x**615** mm (C45PRO 2.0 PXE/3-2.0MT)
- Vast module met 7 laden (C45PRO 2.0 M7)
- Gereedschapswagen met 7 laden (C45PRO 2.0 C7)
- Vaste service module (C45PRO 2.0 MS)
- 3 gereedschapspanelen (C45PRO PF)
- 3 wandkasten (C45PRO PM)
- 3 wandbeugels, breed type (C45PRO SL)
- 1 wandbeugel, smal type (C45PRO SS)
- Dubbeldeurskast (C45PRO AS2)

**334 kg**

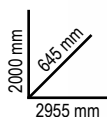

**ASSORTIMENT VAN 267 TOOLS** **Beta**  
WORKER



BW MVC45-1/VA



BW MVC45-2/VA



BW MVC45-3/VA



BW MVC45-4/VA



BW MVC45-5/VA

14"  
12"

~~9.030,00 €~~  
**3.290,00 €**



**Bespaar  
869,00 €**

in vergelijking van aankoop losse producten



**BETA'S NIEUWE RATEL**

**NEW**

# KOOP DE WERKPLAATSINRICHTING C45PRO 2.0

## C45PRO 2.0 B7X/196UT

045009155



• RVS gecoat MDF werkblad,  
afmetingen 1,360x615 mm  
(C45PRO 2.0 PXE/2-1.3MT)

211 kg

## C45PRO 2.0 B7W/196UT

045009156



• Multiplex houten werkblad,  
afmetingen 1,360x615 mm  
(C45PRO 2.0 PWE/2-1.3MT)

201 kg

**Werkplaatsinrichting C45PRO 2.0  
combinatie bestaande uit het volgende:**

- Vaste module met 7 laden (C45PRO 2.0 M7)
- Vaste tweedeurs module (C45PRO 2.0 MA)
- 2 wandkasten (C45PRO 2.0 PM)
- 2 gereedschapspanelen (C45PRO 2.0 PF)
- 2 wandbeugels, breed type (C45PRO 2.0 SL)
- 1 wandbeugel, smal type (C45PRO 2.0 SS)
- Enkeldeurskast (C45PRO 2.0 AS1)

2000 mm  
645 mm  
1960 mm

## 61.5-cm-DIEP WERKBLAD



ASSORTIMENT VAN **196** TOOLS

**Beta**  
WORKER



MMC45-V1 BW



MMC45-V2N BW



MMC45-V3 BW



BETA'S NIEUWE RATEL

100%  
MADE  
BY  
Beta

~~5.840,00 €~~  
**2.199,00 €**



Bespaar  
**320,00 €**  
in vergelijking van aankoop losse producten



**NEW**

# COMPLEET MET EEN ASSORTIMENT DIE HET BESTE AAN UW BEHOEFTE VOLDOET!

## C45PRO 2.0 AX/157UT

 045009167
 

- RVS gecoat MDF werkblad, afmetingen 2,040x615 mm (C45PRO 2.0 PXE/3-2.0MT)

**234,5 kg**

## C45PRO 2.0 AW/157UT

 045009168
 

- Multiplex houten werkblad, afmetingen 2,040x615 mm (C45PRO 2.0 PWE/3-2.0MT)

**219 kg**

**Werkplaatsinrichting C45PRO 2.0 combinatie bestaande uit het volgende:**

- Vaste service module (C45PRO 2.0 MS)
- Vaste module met 7 laden (C45PRO 2.0 M7)
- Vaste tweedeurs module (C45PRO 2.0 MA)
- 3 wandkasten (C45PRO 2.0 PM)
- 3 gereedschapspanelen (C45PRO 2.0 PF)
- 2 wandbeugels, smal type (C45PRO 2.0 SS)
- 2 wandbeugels, breed type (C45PRO 2.0 SL)

2000 mm  
615 mm  
2040 mm

## 61.5-cm-DIEP WERKBLAD



# ASSORTIMENT VAN 157 TOOLS

  
 WORKER

**INCLUSIEF  
MONTAGE  
TOEBEHOREN**

~~6.010,00 €~~  
**2.520,00 €**

Bespaar  
**259,00 €**

in vergelijking van aankoop losse producten



**BETA'S NIEUWE RATEL**

KOOP DE WERKPLAATSINRICHTING,  
**RSC50 2.0**



**RSC50 2.0 D/223UT**

050001092



• Werkblad 1,495x700 mm vervaardigd uit staal (RSC50 2.0 NPG/2-1.5MT)

276 kg

**RSC50 2.0 DX/223UT**

050001082



• Werkblad 1,495x700 mm vervaardigd uit RVS gecoat MDF (RSC50 2.0 PX/2-1.5MT)

275 kg

**NEW**

Werkplaatsinrichting RSC50 2.0  
Combinatie bestaande uit:

- 1 Vaste module met 7 laden (RSC50 2.0 M7)
- 1 Vast twee-deurs module (RSC50 2.0 MA)
- 2 Wandkasten (RSC50 2.0 PM)
- 2 Gereedschapspanelen boven (RSC50 2.0 PFS)
- 2 Gereedschapspanelen onder (RSC50 2.0 PFI)
- 2 Paar staanders (RSC50 2.0 P/2MDX-SX)
- 1 Enkeldeurskast (RSC50 2.0 A1)

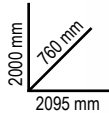

**70-cm-DIEP WERKBLAD**



**ASSORTIMENT VAN 223 TOOLS VOOR AUTOMOTIVE**



M301



M306MH



M311MH



M304

14"  
12"

100%  
MADE  
By  
Beta



BETA'S NIEUWE RATEL



~~10.470,00 €~~

**3.950,00 €**

Bespaar

**1.369,00 €**

in vergelijking van aankoop losse producten



# COMPLEET MET EEN ASSORTIMENT DIE HET BESTE AAN UW BEHOEFTE VOLDOET!

## RSC50 2.0 F/445UT

050001096



- Werkblad 2,240x700 mm vervaardigd uit staal (RSC50 2.0 NPG/3-2.2MT)

411 kg

## RSC50 2.0 FX/445UT

050001086



- Werkblad 2,240x700 mm vervaardigd uit RVS gecoat MDF (RSC50 2.0 PX/3-2.2MT)

405 kg

**NEW**

### Werkplaatsinrichting RSC50 2.0 Combinatie bestaande uit:

- 1 Vaste module met 7 laden (RSC50 2.0 M7)
- 1 Gereedschapswagen met 7 laden (RSC50 2.0 C7)
- 1 Vaste servicemodule (RSC50 2.0 MS-2C)
- 3 Wandkasten (RSC50 2.0 PM)
- 3 Gereedschapspanelen boven (RSC50 2.0 PFS)
- 3 Gereedschapspanelen onder (RSC50 2.0 PFI)
- 3 Paar staanders (RSC50 2.0 P/2MDX-SX)
- 1 Dubbeldeurskast (RSC50 2.0 A2)



2000 mm  
760 mm  
3155 mm

## ASSORTIMENT VAN 445 TOOLS VOOR AUTOMOTIVE **Beta**



M105MH



M158MH

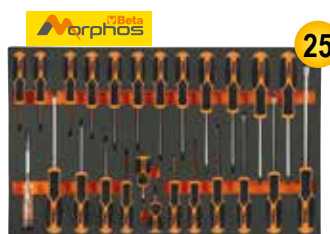

M195MH



M266



M25



M304



M118



OMSCHAKELBARE  
SLAGMOERSLEUTEL  
1927P



~~18.550,00 €~~  
**6.370,00 €**



Bespaar  
**2.078,00 €**  
in vergelijking van aankoop losse producten

# RSC RANGE

## DE EVOLUTIE VAN PERFECTIE



kg  
800

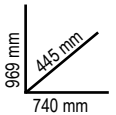

### RSC24

Gereedschapswagen, leeg

- ABS versterkt werkblad
- Multifunctioneel blad met anti-valranden en acht gaten voor het opbergen van schroevendraaiers
- 4 wielen Ø 125 mm: 2 vaste en 2 zwenkwielen (één met rem)
- Centraal veiligheidsslot voorzijde
- Geïntegreerde spuitbushouder (past aan beide zijden)
- Ladenbodems beschermd voor foam rubber matten
- Elke lade biedt plaats aan 4 EVA-foam of ABS inlegmodules



	kg	Ral 2011 Ral 7016	Ral 3000 Ral 7016	Ral 7016	Ral 2011	Ral 9006 Ral 7016	Ral 5015 Ral 7016	Ral 9005	€
<b>RSC24/7</b>	63	024004071	024004073	024004077	024004070	024004072	024004076	024004079	<del>1.245,00 €</del> <b>689,00 €</b>
<b>RSC24/5</b>	60	024004051	024004053	024004057	<del>1.075,00 €</del> <b>579,00 €</b>				
<b>RSC24/6</b>	62	024004061	024004063	024004067	<del>1.158,00 €</del> <b>649,00 €</b>				
<b>RSC24/8</b>	66	024004081	024004083	024004087	<del>1.350,00 €</del> <b>755,00 €</b>				

**2400 RSC24/7-VAS/FO** >>> 024004048 <<<

**2400 RSC24/7-VAS/A** >>> **NEW** 024004043 <<<

~~3.560,00 €~~  
**1.429,00 €**

Assortiment van **223** tools voor AUTOMOTIVE 1/4" 12"

Medium versie



**26**

M301



**29**

M311MH



**15**

M304



**153**

M306MH

**INBEGREPEN:  
GEREEDSCHAPSWAGEN RSC24/7**



**2400 RSC24/7-VAS/FO**  
024004048



**2400 RSC24/7-VAS/A**  
024004043

**NEW**



**Bespaar tot 2.130,00 €**

HET MEEST COMPLETE **Beta** ASSORTIMENT OOIT!  
 EN DE GEREEDSCHAPSWAGEN RSC24, ZIT ER GRATIS BIJ!

**HET MEEST COMPLETE BETA ASSORTIMENT OOIT!**

**2400 RSC24/8-VAL/O** >> 024004007 <<

**2400 RSC24/8-VAL/A** >> **NEW** 024004026 <<

Assortiment van **445** tools voor AUTOMOTIVE **14"** **38"** **12"**

~~6.900,00 €~~  
**2.199,00 €**



M25



M304



M118



OMSCHAKELBARE  
 SLAGMOERSLEUTEL  
 1927P



M105MH



M158MH

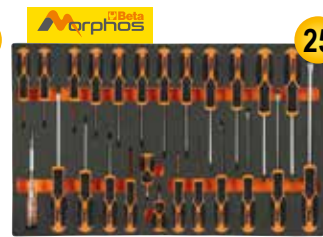

M195MH



M266



**2400 RSC24/8-VAL/O**

024004007



**2400 RSC24/8-VAL/A**

024004026

**NEW**

**Extra large versie**

**INBEGREPEN:  
 GEREEDSCHAPSWAGEN  
 RSC24/8**

- 8 uitneembare lades (588x367 mm), met kogelgelagerde geleiding
- 6 lades, 70 mm hoog
- 2 lades, 140 mm hoog

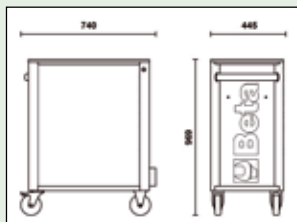

Bespaar tot **4.700,00 €**

## RSC24AXL

### Gereedschapswagen, Met anti-omvalbeveiliging, breed model

- Nieuw ABS-versterkt werkblad met anti-valranden, acht gaten voor schroevendraaiers en zes opbergvakken
- **Stevig nylon front, met ingebouwde labelhouder**
- Ladebodems beschermd door schuimrubberen matten
- 4 zwenkwielen, Ø 125 mm: 2 vaste en 2 zwenkwielen (één met rem)
- Centraal veiligheidsslot aan de voorkant
- Geïntegreerde spuitbushouder (past aan beide zijden)
- **Elke lade biedt plaats aan 6 EVA-foam of ABS inlegmodules**



	Ral 2011 Ral 7016	Ral 3000 Ral 7016	Ral 7016	n°	Max	kg	€
<b>RSC24AXL/7</b>	024004271	024004273	024004277	5 1 1	70 mm 140 mm 210 mm	30 kg 35 kg 35 kg	<del>1.750,00</del> € <b>989,00 €</b>
<b>RSC24AXL/8</b>	024004281	024004283	024004287	6 2	70 mm 140 mm	30 kg 35 kg	<del>1.875,00</del> € <b>1.065,00 €</b>
<b>RSC24AXL/9</b>	024004291	024004293	024004297	8 1	70 mm 140 mm	30 kg 35 kg	<del>1.995,00</del> € <b>1.129,00 €</b>



## RSC28

### SuperTank verrijdbare werkbank met houten werkblad en 10 laden

- 10 laden (588x367 mm) met kogelgelagerde geleiding
- Snel en veilig systeem voor openen en sluiten van laden, met nylon en fibreglass front
- Ladebodems beschermd door schuimrubberen matten
- 4 zwenkwielen met grote capaciteit, Ø 150 mm: 2 vaste en 2 zwenkwielen met rem
- 2 centrale veiligheidssloten
- Meerlaags houten werkblad met gaten voor een bankschroef (1599F/150 - 1599GI/150, apart te bestellen)
- 4 spuitbushouders (2 voor en 2 achter)
- 6 opbergvakken
- Zijvak met opklapdeur met slot
- 135 mm hoog opbergvak met kunststof beklede bodem

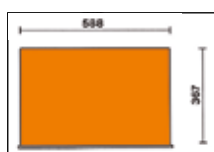
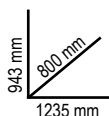

	Ral 2011	Ral 7016	Ral 3000	n°	Max
	028003001	028003007	028003003	8 2	70 mm 210 mm
					25 kg 30 kg

- 5 laden aan de zijkant:**
- 4 laden, 70 mm hoog
  - 1 lade, 210 mm hoog
- 5 laden aan de voorkant:**
- 4 laden, 70 mm hoog
  - 1 lade, 210 mm hoog



## RSC24AXXL

### Gereedschapswagen met 8 laden met anti-omvalsysteem, breed model

- 1 volledig uitneembare lade (1,176x367 mm), met kogelgelagerde geleiders
- 7 volledig uitneembare lades (882x367 mm), met kogelgelagerde geleiders:  
6 lades 70 mm hoog  
1 lade 140 mm hoog
- **Werkblad van RVS gecoat MDF** met gaten voor bankschroef 1599F/125 of 1599GI/125 (apart te bestellen) en zes opbergvakken
- Stevig nylon front, met ingebouwde labelhouder
- Ladebodems beschermd door schuimrubberen matten
- Uitneembaar zijvak, met kogelgelagerde geleiders, met plank en veiligheidsslot
- 4 wielen, Ø 150 mm: 2 vaste en 2 zwenkwielen met rem
- 3 veiligheidssloten
- Ingebouwde papierrollhouder
- Ingebouwde spuitbushouder
- Te gebruiken inlegmodules: **Maximaal 8 EVA-foam of ABS inlays in lade 1,176x367 mm**  
**Maximaal 6 EVA-foam of ABS inlegmodules in lades 882x367 mm**

2.498,00 €  
**1.415,00 €**

kg  
**1100**



kg **131**

1020mm  
550mm  
1330mm



Ral 2011 Ral 3000 Ral 7016  
Ral 7016 Ral 7016  
024004781 024004783 024004787



### JOUW WERKPLAATS OP WIELEN

n°		Max
1	70 mm (1.176x367 mm)	40 kg
6	70 mm (882x367 mm)	30 kg
1	140 mm (882x367 mm)	35 kg



## C45PRO 2.0 MWS

### Verrijdbare werkbank met 7 laden en ingebouwde afvalbak

- 1 lade (1248x406 mm) met kogelgelagerde geleiders
- 6 lades (782x406 mm) met kogelgelagerde geleiders:  
5 lades 65 mm hoog  
1 lade 145 mm hoog
- ladebodems beschermd door schuimrubberen matten
- kan worden voorzien van inlays
- opbergvak met tussenplank en deur, binnenafmetingen 504x424x597 mm
- ingebouwde afvalbak
- ingebouwd papierrollhouder
- 4 zware wielen, Ø 150 mm, 2 vaste en 2 zwenkwielen met rem
- centrale vergrendeling voorzijde
- Er is plaats voor een bankschroef (1599P/150, apart te bestellen)



1042mm  
463mm  
1780mm

n°		Max
5	65 mm	25 kg
1	105 mm	40 kg
1	145 mm	30 kg

## C45PRO 2.0 MWS/X

045000181



- Werkblad (1680 mm) vervaardigd uit RVS gecoat MDF

2.015,00 €  
**1.090,00 €**

kg **126**

## C45PRO 2.0 MWS/W

045000191



- Multiplex houten werkblad (1680 mm)

1.968,00 €  
**1.090,00 €**

kg **122**

C51

Trolley

- 3 bladen bedekt met anti-slip rubber
- 2 montage opties voor het werkblad
- 4 wielen  
Ø 100 mm:  
2 vaste en 2 zwenk  
(1 met rem)



354,00 €  
**197,00 €**

21 kg

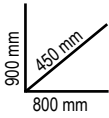

Ral 2011	Ral 7016	Ral 3000
051000001	051000002	051000003

C25

025000001

Tank trolley met plank

- Opklapbaar deksel
- 1 schuiflade
- Opbergvak beschermd door foam rubber matten
- Planken beschermd door olie- en brandstofbestendige matten
- 4 wielen 100 mm in ø:  
2 vaste 2 zwenk (1 met rem)
- Veiligheidsslot
- Optie voor extra M4-plank aan de tegenoverliggende zijde.
- Lege kunststof inleg voor voor 1/2" doppen (024990104).
- Geschikt voor papierrolhouder 2499PC (apart te bestellen)



811,00 €  
**439,00 €**

31,5 kg

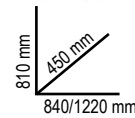

3069

030690000

Palletwagen



Eigenschappen:

- 2 stuurwielen, 200x50 mm, gemaakt van PU
- Dubbele frontrollen, 80x70 mm, gemaakt PU
- In- en uitvoerrollen voor toegang tot pallets
- Diepteaanslag
- Daalsnelheidsregelklep
- Veiligheidsverbelastingssleutel
- **Bedieningshendel met 3 standen**

Technische data:

- Maximale capaciteit: 2500 kg
- Totale lengte: 1550 mm
- Vorklengte: 1150 mm
- Vorkbreedte: 540 mm
- Individuele vorkbreedte: 160 mm
- Hefboomhoogte: 1230 mm
- Max. hefhoogte: 115 mm
- Pallet opslagang: 800x1200 lengte: 1805 mm
- Draaicirkel: 1347 mm

895,00 €  
**395,00 €**



2500 kg

69,5 kg

1150 mm



C56

Werkbank

- Stalen werkblad met beschermende vernislaag, opstaande rand
- Stalen constructie ondersteund door 6 poten
- Statische belasting: 1.200 Kg
- Geschikt voor gereedschapswand C57P; kan echter niet gemonteerd worden op het blad
- Twee laden met slot
- Kan worden bevestigd aan de vloer



1200 kg

82 kg

1.165,00 €  
**629,00 €**



Ral 2011	Ral 7016	Ral 3000
056000201	056000202	056000203

# MODULAR *line*

## RANGE VAN WERKBANKEN



### C58BC-W2,1 4CA+SVR LED

Werkbank, 2.1 m lang, met houten blad,  
4 laden en deurmodule

~~2.570,00 €~~  
**1.429,00 €**

- Meerlaags houten werkblad (2,100x750 mm), 38 mm hoog
- 4 laden (367x588 mm) met kogelgelagerde geleiders:  
2 laden 70 mm hoog en 2 laden 140 mm hoog.
- Ladenbodems beschermd door schuimrubberen matten
- Elke lade kan bieden ruimte aan maximaal 4 EVA-foam of ABS inlegmodules
- Centraal veiligheidsslot
- 1 deurmodule met slot
- Stalen frame met 4 steunpoten
- Gaten voor een bankschroef (1599F/150 - 1599GI/150, apart te bestellen)
- 2 lage opbergplanken, 1,788x335 mm, 40 mm hoog
- Statische laadcapaciteit: 800 kg, gelijkmatig verdeeld
- Kan aan de vloer worden bevestigd
- Set met 4 geperforeerde gereedschapspanelen
- 2 LED-lamprails IP20



Ral 2011	Ral 7016
Ral 7016	Ral 7016
058000743	058000748

**NEW**

### C58BC-2,1

Werkbank, 2.1 m lang

- Stalen frame met 4 steunpoten
- Gaten voor een bankschroef (1599F/150 - 1599GI/150, apart te bestellen)
- Opbergplanken 1,788x335 mm; hoogte: 40 mm
- Kan aan de vloer worden bevestigd



### C58BC-W2,1

058000621

### C58BC-X2,1

058000626



~~789,00 €~~  
**435,00 €**

- Werkblad (2,100x750 mm) vervaardigd uit **multiplex hout**, 38 mm hoog



~~823,00 €~~  
**435,00 €**

- Werkblad (2,100x750 mm) vervaardigd uit **RVS gecoat MDF**, 38 mm hoog

**5904VA/T** 059040416

Assortiment van 102 tools in ABS inlegmodules

12''

~~2.078,00 €~~  
**1.119,00 €**

Aantal/Omschrijving	Beta N.	TR
21 ringsteeksleutels 6-7-8-9-10-11-12-13-14-15-16-17-18-19-20-21-22-24-27-30-32 mm	42	T05
8 dubbele steeksleutels 6x7-8x9-10x11-12x13-14x15-16x17-18x19-20x22 mm	55	T06
9 haakse inbussleutels $\odot$ 1,5+10 mm	96/SC9	T33
6 haakse stiftsleutels met kracht handgreep $\odot$ 2-2,5-3-4-5-6 mm	96T	T52
8 T - sleutels met cardangewricht en zeskantdop $\odot$ 7-8-10-12-13-14-17-19 mm	952	T63
19 1/2" dopsleutels, zeskant $\odot$ 10-11-12-13-14-15-16-17-18-19-20-21-22-23-24-26-27-30-32 mm	920A	T83
1 1/2" verlengstuk 125 mm	920/21	T83
1 1/2" verlengstuk 255 mm	920/22	T83
1 1/2" cardangewricht	920/25	T83
1 1/2" wringstaaf 305 mm	920/42	T83
1 1/2" omschakelbare ratel $\otimes$	920/55	T83
1 heavy-duty zijknijptang $\ddagger$ 160 mm	1084BM	T137
1 combinatietang hoogverchroomd, bi-material handvat $\equiv$ 180 mm	1150BM	T137
1 Telefoon tang, lange halfronde gegroefde bekken $\bullet$ 160 mm	1166BM	T137
1 borgveertangen, inwendig rechte punten $\odot$ 180 mm	1032	T145
1 borgveertangen, inwendig 90° gebogen punten $\odot$ 170 mm	1034	T145
1 borgveertangen, uitwendig rechte punten $\bullet$ 175 mm	1036	T145
1 borgveertangen, uitwendig 90° gebogen punten $\bullet$ 175 mm	1038	T145
1 Verstelbare griptang 240 mm	1052	T153
1 Waterpomptang met Slip-proof PVC handvat 250 mm	1048N	T153
7 Schroevendraaiers voor sleufschroeven $\bullet$ 2,5x50 -3x75 - 3,5x100 - 4x125 -5,5x100 - 5,5x150 - 6,5x150 mm	1221	T199MH
6 Schroevendraaiers voor Phillips® kruiskop schroeven $\oplus$ PH0x60 - PH0x100 - PH1x80 - PH1x120 - PH2x100 - PH2x150 mm	1222	T202MH
2 koudbeitels, geprofileerd model 100-200 mm	35	T234
1 bankhamer 300 g	1370	T234
1 kunststof hamer $\varnothing$ 35 mm	1390	T234



Aanbevolen met: RSC23T - RSC24 - RSC24A - RSC24AXL - RSC24AXLP/7 - RSC24AXXL - RSC24L/7 - RSC24L-CAB - C37 - C39 - C39SM - C39MD - RSC28 - C59 - C58BC - RSC55 - RSC50 2.0

**M01** 024500001

**22** ~~513,00 €~~  
**295,00 €**

**4,5 kg**

42 6-7-8-9-10-11-12-13-14-15-16-17-18-19-20-21-22-24-27-30-32-36 mm

**M05** 024500005

**16** ~~252,00 €~~  
**142,00 €**

**1,5 kg**

42 6-7-8-9-10-11-12-13-14-15-16-17-18-19-20-21 mm

**M45** 024500045

**12** ~~371,00 €~~  
**205,00 €**

**1,3 kg**

142 8-9-10-11-12-13-14-15-16-17-18-19 mm

**M46** 024500046

**12** ~~437,00 €~~  
**225,00 €**

**1,4 kg**

142SN 8-9-10-11-12-13-14-15-16-17-18-19 mm

**M50** 024500050

**8** ~~150,50 €~~  
**84,50 €**

**1,1 kg**

96T  $\odot$  2-2,5-3-4-5-6-7-8 mm

**M63** 024500063

**8** ~~398,00 €~~  
**229,00 €**

**3,4 kg**

$\odot$  952 7-8-10-12-13-14-17-19 mm

**M69** 024500069

**9** ~~341,00 €~~  
**191,00 €**

**1,8 kg**

$\odot$  951 2,5-3-4-5-6-8-10-12-14 mm

**M100MH** > 024500109 <

98

1.390,00 €  
**659,00 €**

6,7 kg >

1/4" 12"

**Beta Morphos**

- 895/1 - 895/3 - 895/6
- 900 4-4,5-5-5,5-6-7-8-9-10-11-12-13-14 mm
  - 900L 5-6-7-8-9-10-11-12-13 mm
  - 900ME 3-4-5-6-7 mm
  - 900LP 0,8x4-1x5,5-1,2x6,5-1,2x8 mm
  - ⊕ 900PH PH1-PH2-PH3-PH4
  - ⊕ 900TX T10-T15-T20-T25-T27-T30-T40
  - 900/20 50 mm - 900/20L 100 mm
  - 900/21 150 mm
  - 900/25
  - 900BG/31
  - 900/42

- ⊗ 900/55
- 920A 8-10-11-12-13-14-15-16-17-18-19-20-21-22-23-24-26-27-28-30-32 mm
- 920/15 - 920/25
- 920AN/125 125 mm
- 920AN/250 250 mm
- 920/42
- ⊗ 920/55
- ⊕ 920FTX 10-12-14-16-18-20-22-24 mm
- 920AL 10-12-13-14-15-16-17-18-19-21-22 mm

**NEW**

**M105MH** > 024500114 <

116

1.515,00 €  
**715,00 €**

7,7 kg >

1/4" 3/8" 12"

**Beta Morphos**

- 900 4-4,5-5-5,5-6-7-8-9-10-11-12-13-14 mm
- 900L 5-6-7-8-9-10-11-12-13 mm
- 96BPC/SC9 1,5-2-2,5-3-4-5-6-8-10 mm
- 895/1 - 895/3 - 895/6
- 900ME 3-4-5-6-7 mm
- 900LP 0,8x4-1x5,5-1,2x6,5-1,2x8 mm
- ⊕ 900PH PH1-PH2-PH3-PH4
- ⊕ 900TX T10-T15-T20-T25-T27-T30-T40
- 900/16 □ 1/4 - ■ 3/8
- 900/... 50-100-150 mm
- 900/25 - 900BG/31 - 900/42
- ⊗ 900/55
- 910A 6-7-8-9-10-11-12-13-14-15-16-17-18-19-20-21-22 mm
- 910/15 □ 3/8 - ■ 1/4

- 910/16 □ 3/8 - ■ 1/2
- 910/21 125 mm
- 910/22 250 mm
- 910/25 - 910/42
- ⊗ 910/55
- 920A 8-10-11-12-13-14-15-16-17-18-19-20-21-22-23-24-26-27-28-30-32 mm
- 920/15 □ 1/2 - ■ 3/8
- 920/25
- 920AN 125 - 250 mm
- 920/42
- ⊗ 920/55
- 956E 16-17,8-20,8 mm

**NEW**

**M118** > 024500118 <

33

1.147,00 €  
**549,00 €**

8 kg >

12"

**Beta Morphos**

GESCHIKT VOOR 140 MM LADE

- 1927P 1750 Nm
- 720L ○ 13-17-19-21-22-24 mm
- 720ME ○ 5-6-8-10-12-14-17-19 mm
- 720 ○ 10-12-13-14-15-16-17-18-19-21-22-24-27-30-32 mm
- 720LC ○ 17-19-21 mm

**M125** > 024500872 <

68

1.455,00 €  
**659,00 €**

7,9 kg >

3/8" 12"

**Beta Morphos**

- 910AL 8-9-10-11-12-13-14-15-16-17-19-21-22 mm
- 920PE 5-6-6L-7-8-8L-10-10L-12-12L mm
- 920FTX E12-E14-E16-E18-E20-E22-E24
- ⊕ 920TX T20-T25-T27 - T30-T30L-T40-T40L-T45-T50-T50L-T55-T60-T60L
- 920XZN 5-6-6L-8-8L-10-10L-12L mm
- ⊕ 900TX T10-T15-T20-T25-T27-T30-T40
- 920AL 10-12-13-14-15-16-17-18-19-21-22-23-24-27-30-32 mm
- 1692/5 5 m

**M195MH** > 024500196 <

25

422,00 €  
**229,00 €**

3,4 kg >

**Beta Morphos**

- 1253 3,5x100 mm
- 1221 2,5x50 - 3x75 - 4x100 - 5,5x125 - 6,5x150 - 8x200 mm
- 1222 PH0x60 - PH1x80 - PH2x100 - PH3x150 mm
- ⊕ 1222N PH1X30 mm
- 1227TX T6-T7-T8-T9-T10-T15-T20-T25-T27-T30-T40-T45
- 1221N 4x30 mm

**NEW**

**M213** > 024500213 <

25

253,00 €  
**146,00 €**

1,8 kg >

**Beta EVOLX**

- 1201E 2,5x50-3x75-4x100-5,5x125-6,5x150-8x200 mm
- 1201EN 4x30 mm
- ⊕ 1202E PH0x60-PH1x80-PH2x100-PH3x150 mm
- ⊕ 1202EN PH1X30 mm
- 1207E/TX T6-T7-T8-T9-T10-T15-T20-T25-T27-T30-T40-T45
- 1253 3,5x100 mm

**M230** > 024500230 <

25

482,00 €  
**275,00 €**

3,2 kg >

**Beta Morphos**

- 30 Ø 2-3-4 mm
- 31 Ø 2-3-4-5-6-8 mm
- 32 Ø 4 mm
- 34 150 mm
- 35 200-250 mm
- 36 125 mm
- 1370 500 g
- 1390 Ø 35 mm
- 1692 3 m
- 1712
- 1719BMA/Q 200 mm
- ▲ 1719BMA/T 200 mm
- 1719BMA/P 200 mm
- ▶ 1719BMA/M 200 mm
- 1719BMA/R 200 mm
- 1737NX
- 1771 170 mm

42

# BETA'S ICONISCHE SLEUTEL

STIJLVOL, ERGONOMISCH EN VERSTERKT DESIGN



## 42/SC8

8-delige set steekringsleutels met compacte houder

119,00 €  
**69,50 €**

NIEUWE HOUDER

8-10-12-13-14-15-17-19 mm



NEW

## 42/SP15

15-delige set steekringsleutels

223,50 €  
**123,00 €**

• Geleverd met een praktische standaard



6-7-8-9-10-11-12-13-14-15-16-17-19-22-24 mm

## 142/SC8

8-delige set ratelringsteeksleutels met compacte houder

232,50 €  
**131,00 €**

NIEUWE HOUDER

8-10-12-13-14-15-17-19 mm



NEW

## 42/S26

26-delige set ringsteeksleutels

517,00 €  
**289,00 €**



6-7-8-9-10-11-12-13-14-15-16-17-18-19-20-21-22-23-24-25-26-27-28-29-30-32 mm

## 142SN/SC8

8-delige set scharnierende ratelringsteeksleutels met compacte houder

278,00 €  
**160,00 €**

NIEUWE HOUDER

8-10-12-13-14-15-17-19 mm



NEW

## 55/B12N

12-delige set steeksleutels in foudraal van duurzaam polyëster

173,00 €  
**101,00 €**



6x7-8x9-10x11-12x13-14x15-16x17-18x19-20x22-21x23-24x26-25x28-30x32 mm

**90/B8N**

000900156

**8-delige set ringsleutels**  
in foudraal van duurzaam polyester

~~145,50 €~~  
**84,50 €**

6x7-8x9-10x11-12x13-  
14x15-16x17-18x19-20x22 mm



**96T/55P**

000960946

**5-delige set inbussleutels, met handgreep**

~~74,50 €~~  
**42,00 €**

Ø 2,5-3-4-5-6 mm



**141/B9**

001410069

**9-delige set ratelringsteeksleutels**  
in foudraal

~~221,50 €~~  
**101,00 €**

8-10-11-12-13-14-15-17-19 mm



**97TTX/S6**

000970791

**6-delige set Torx® sleutels, met handgreep**

~~106,00 €~~  
**56,00 €**

Ø T10-T15-T20-T25-T30-T40



**186 8-32**

001860008

**Zelfklemmende sleutel met automatische  
positionering voor zeskant moeren,  
8 tot 32 mm**

~~57,00 €~~  
**33,00 €**

Ideaal voor moeren met zeskant, Spline, vierkant en  
Torx® aansluiting, alsmede beschadigde moeren.

**L 260 mm**



SPLINE®  
12 kant



Vierkant



Torx®



Inbus



Beschadigde  
bout 70%

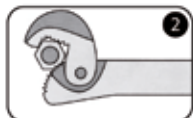
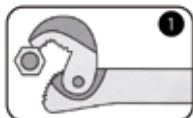

**95IGP/S6**

009511687

**6-delige set T-sleutels  
met inbus**

~~187,50 €~~  
**87,90 €**

Ø 3-4-5-6-8-10 mm



**951/56** >> 009510687 <<

6-delige set inbus T-sleutels met verstelbare greep

150,50 €  
**84,50 €**

○ 2,5-3-4-5-6-8 mm



**952/07** >> 009520079 <<

7-delige T-sleutels met cardangewricht, zeskantdop en verstelbare greep

290,00 €  
**168,00 €**

○ 7-8-10-12-13-14-17 mm

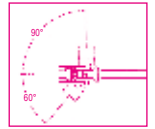
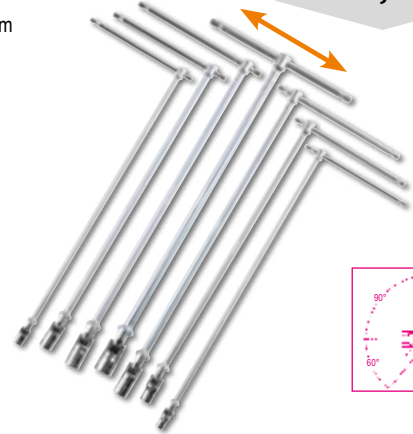

**920/40** >> 009200850 <<

T-sleutel met cardangewricht met aansluiting voor 1/2" doppen

69,50 €  
**39,50 €**

**12"**

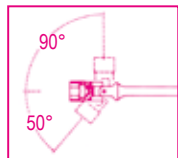

L mm	A mm
490	230

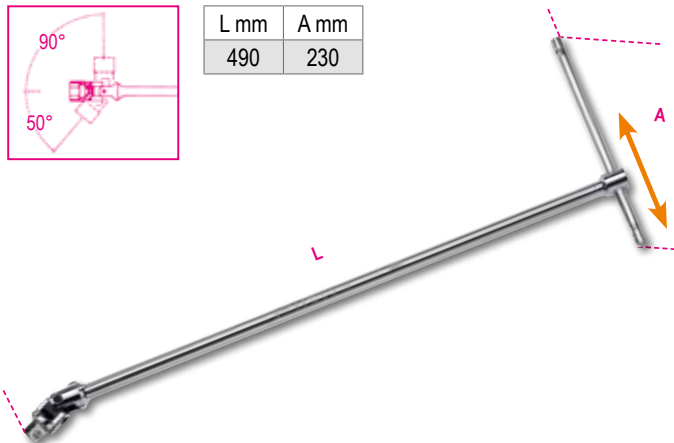

**96BP-H0/SC9** >> 000961254 <<

9-delige set inbussleutels met kogelkop en schroefbevestigingssysteem

55,50 €  
**26,50 €**

○

○ mm	L mm
1,5	79
2	84
2,5	89
3	99
4	100
5	126
6	148
8	168
10	187

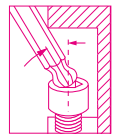

**96BPC/SC9** >> 000960354 <<

9-delige set haakse inbussleutels met kogelkop

51,50 €  
**25,90 €**

○

○ mm	L mm
1,5	79
2	84
2,5	89
3	99
4	108
5	126
6	148
8	168
10	187

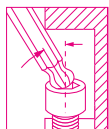

**97BTX/SC8** >> 000970164 <<

8-delig set haakse stiftsleutels met Torx® profiel en kogelkop

89,50 €  
**49,50 €**

⊛

⊛ mm	L mm
T9	62
T10	71
T15	81
T20	92
T25	94
T27	105
T30	114
T40	129



**97BRTL/SC8** >> 000970464 <<

8-delige set haakse Tamper Resistant Torx® sleutels

108,00 €  
**50,50 €**

⊛

⊛ mm	L mm
T9	80
T10	86
T15	100
T20	110
T25	126
T27	140
T30	160
T40	176

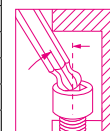

**EXTRA LANGE  
VERSIE +25%**

⊛



# DE SCHROEVENDRAAIER DIE ZICH AANPAST AAN JE HAND

## 1 HANDVAT

Het handvat is gebaseerd op een innovatief frame van 3 materialen: de basis van polypropyleen zorgt voor stevigheid, terwijl de ultra-zachte TPR laag, geplaatst op de contrapunten van de handpalm, zorgt voor een gecontroleerde vervorming, om zich aan de hand aan te passen en te voorzien van een verbeterde overbenging en comfort.

2 Driehoekige vorm voor verminderd rollen op het werkkoppervlak

3 Reliëftextuur voor verbeterde grip om te kunnen werken in de zwaarste omstandigheden

4 Onmiddellijke identificatie op de kop

5 Zwart gefosfateerde punt voor nauwkeurige koppeling met de schroef en verbeterde slijtvastheid

**+30%**

## KOPPEL

In-house laboratoriumtest hebben aangetoond dat er wel meer dan

**30% EXTRA KOPPEL KAN WORDEN OVERGEBRACHT DAN VORIGE MODELLEN**

**MINDER INSPANNING  
HOGERE PRESTATIES  
IN ELKE TOEPASSING**

**NEW**



**1223/DBP**  
012230018

8-delige set schroevendraaiers  
1221 ● 2,5x50 - 3x75 - 4x100 - 5,5x100 - 6,5x150 mm  
1222 ⊕ PH0x60 - PH1x80 - PH2x100

~~80,00 €~~  
**46,00 €**

**1223/D10N**  
012230019

10-delige set schroevendraaiers  
1221 ● 2,5x50 - 3x75 - 4x100 - 5,5x150 - 6,5x150 mm  
1221N ● 4x30 mm  
1222 ⊕ PH0x60 - PH1x80 - PH2x100  
1222N ⊕ PH1

~~100,50 €~~  
**58,50 €**

**1227TX/D7**  
012270207

7-delige set schroevendraaiers  
1207E/TX ⊕ T5 - T6 - T8 - T10 - T15 - T20 - T25

~~103,00 €~~  
**59,50 €**

**NEW**

**1203E/DBP**  
012031018

8-delige set schroevendraaiers  
1201E ● 2,5x50 - 3x75 - 4x100 - 5,5x100 - 6,5x150 mm  
1202E ⊕ PH0x60 - PH1x80 - PH2x100 mm

~~50,50 €~~  
**29,50 €**

**1203E/D10N**  
012031019

10-delige set schroevendraaiers  
1201E ● 2,5x50 - 3x75 - 4x100 - 5,5x150 - 6,5x150 mm  
1202E ⊕ PH0x60 - PH1x80 - PH2x100 mm  
1201EN ● 4x30 mm  
1202EN ⊕ PH1x30 mm

~~64,50 €~~  
**36,90 €**

**1207E/TX-D7**  
012071207

7-delige set schroevendraaiers  
1207E/TX ⊕ T6 - T8 - T10 - T15 - T20 - T25 - T30

~~65,00 €~~  
**36,90 €**

**Beta** *evolv*  
THE EVOLUTIE VAN DE SCHROEVENDRAAIER



**867/C52** >> 008670901 <<

52-delige set bits, 10 mm en 2 accessoires



162,50 €  
**90,00 €**

- 867PE ○ 4-5-6-7-8-10-12 mm
- 867PE/L ○ 4-5-6-7-8-10-12 mm
- 867XZN ○ M5-M6-M8-M10-M12
- 867XZN/L ○ M5-M6-M8-M10-M12
- 867TX ⊕ T20-T25-T30-T40-T45-T50-T55
- 867TX/L ⊕ T20-T25-T30-T40-T45-T50-T55
- 867RTX ⊕ T20-T25-T30-T40-T45-T50-T55
- 867RTX/L ⊕ T20-T25-T30-T40-T45-T50-T55
- 867/1 ○ 10 mm - □ 3/8"
- 867/2 ○ 10 mm - □ 1/2"



52x

2,1 kg

250x170x70 mm

**920TX/SB9** >> 009200532 <<

9-delige set Torx® doppen met doppenrail

204,00 €  
**112,00 €**

- ⊕ T20-T25-T27-T30-T40-T45-T50-T55-T60



**900/C11** >> 009000971 <<

Assortiment van 11 zeskant doppen, 20 bits en 8 accessoires, in metalen koffer

- |  |           |        |
|--|-----------|--------|
| 861LP ● 0,5x3-0,8x5,5-1x5,5-1,2x6,5 mm | 900/20    | 50 mm  |
| 861PE ○ 3-4-5-6-8 mm                   | 900/21    | 150 mm |
| 861PH ⊕ PH0-PH1-PH2-PH3                | 900/25    |        |
| 861TX ○ T8-T10-T15-T20-T25-T30-T40     | 900/42    |        |
| 895/1 ○ 1/4" - □ 1/4"                  | 900BG/31  |        |
| 900 ○ 5-5,5-6-7-8-9-10-11-12-13-14 mm  | 900/55N ⊕ |        |
| 900/16 □ 1/4 - ■ 3/8"                  |           |        |



39x

262,00 €  
**151,00 €**



350x150x50 mm

1,2 kg

**902A/C22** >> 009020807 <<

Assortiment van 22 zeskant doppen en 6 accessoires, in metalen koffer

- |             |   |  |
|-------------|---|--|
| <b>1/4"</b> | 900 ○ 5-5,5-6-7-8-9-10-11-12-13 mm            |  |
|             | 900/20 ○ 50 mm                                |  |
|             | 900/25  |  |
|             | 900/55 ⊕                                      |  |
| <b>1/2"</b> | 920A ○ 10-13-14-15-17-18-19-22-24-27-30-32 mm |  |
|             | 920/21 ○ 125 mm                               |  |
|             | 920/25  |  |
|             | 920/55 ⊕                                      |  |



28x

420,00 €  
**239,00 €**



420x185x60 mm

3,5 kg

**920A/C17M** >> 009200924 <<

Assortiment van 17 zeskant doppen en 5 accessoires in foam inleg, in metalen koffer

374,00 €  
**215,00 €**

- 920A ○ 10-11-12-13-14-15-16-17-18-19-20-21-22-24-27-30-32 mm
- 920/21 125 mm
- 920/22 255 mm
- 920/25
- 920/42 305 mm
- 920/55 ⊕



22x

420x185x60 mm

**928A/C12** >> 009280955 <<

Assortiment van 12 zeskant doppen en 5 accessoires, in metalen koffer

994,00 €  
**565,00 €**

- 928A ○ 22-24-27-30-32-34-36-38-41-46-50-55 mm
- 928/21 200 mm
- 928/22 380 mm
- 928/25
- 928/42 450 mm
- 928/55 ⊕



17x

530x220x80 mm

13,5 kg

# BETA'S RANGE VAN RATELS

DE RANGE VAN BETA'S RATELS IS VERNIEUWD EN UITEBREID:  
KIES HET MODEL DAT HET BESTE BIJ U PAST!



Ratel met tot wel **72 tanden: opnamehoek van 5°** voor werken in kleine ruimtes



Compacte kop voor gemakkelijke toegang. Gefosfateerd aandrijfvierkant



Makkelijk bedienbaar met 1 hand.



Handmatige druk op de ratelkop veroorzaakt geen onbedoelde omkering of loslaten van de dop

De versie met 1/2" en 3/4" aansluiting zorgen voor een gewichtsbesparing van 6%, voor optimale handeling en meer gebruikersgemak, zonder dat dit ten koste gaat van de stevigheid

## NEW DESIGN INNOVATIVE MATERIALS FOR TOP PERFORMANCE

### RECHT HANDVAT



- 1** **Recht handvat:** het persproces begint met een halffabricaat met een ronde doorsnede, speciaal ontworpen om de inwendige spanning te minimaliseren en zo optimale prestaties te garanderen.
- 2** Slim, ergonomisch bi-material handvat.
- 3** Ophanggat in het handvat

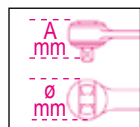

	L mm	Ø mm	A mm	■	Tanden		€
<b>900/55</b>	127	25	29	1/4"	48	009001155	<del>54,50 €</del> <b>30,50 €</b>
<b>910/55</b>	207	31	33	3/8"	72	009101155	<del>59,00 €</del> <b>32,90 €</b>
<b>920/55</b>	271	40	41	1/2"	72	009201155	<del>71,50 €</del> <b>39,50 €</b>
<b>928/55</b>	504	58	59	3/4"	72	009281155	<del>188,00 €</del> <b>108,00 €</b>

### GEBOGEN HANDVAT



## GEMAKKELIJKE TOEGANG TOT KLEINE RUIMTES



- 1** **Gebogen handvat** met een verhoogde handgreep voor meer comfort en gebruikersgemak in kleine ruimtes
- 2** Slim, ergonomisch handvat.
- 3** Ophanggat in het handvat

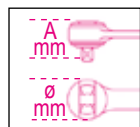

	L mm	Ø mm	A mm	■	Tanden		€
<b>900E/55</b>	125	26	25	1/4"	48	009001255	<del>54,50 €</del> <b>30,50 €</b>
<b>910E/55</b>	204	31	33	3/8"	72	009101255	<del>59,00 €</del> <b>32,90 €</b>
<b>920E/55</b>	267	40	41	1/2"	72	009201255	<del>71,50 €</del> <b>39,50 €</b>



560/C6

005600160

Krachtvermeerderaar voor rechts en links aandraaien in kunststof



1.073,00 €  
599,00 €

Compleet met reactievoet en stang

Nm	kgfm	lbf.ft	□	■	kg
1500	150	1106	1,2"	3/4"	6

599DGT-AW

Electronische momentsleutel, met aanhaal-/draaihoekuitlezing, draadloze gegevensoverdracht, rechts (nauwkeurigheid : ± 2%) en links (nauwkeurigheid: ± 3%) aanhalen

UNI EN ISO 6789

14" 38" 12" CE

- Aanhaalopties: aanhaalmoment, hoek, aanhaal+hoek
- Dubbel meetbereik: piek en verloop
- Lichtindicatoren en een onderbroken geluid
- Data geheugenopslag tot 999 aanhaal-en/of hoekmetingen
- 9 "Vooraf ingestelde " modi kunnen worden opgeslagen
- Sleutelveiligheids vergrendeling
- Sleutel kan via de software aan een bepaalde gebruiker worden gekoppeld
- Te traceren van aanhaalgegevens, software maakt het mogelijk om tijd, datum, serienummer te koppelen aan gebruikers ID
- Anti-slip bi-materiaal handvat
- Momentsleutel + Software in 9 talen

- Inbegopen: 3 AA - 1.5V batterijen, draadloze Usb-stick en software
- **Bi-directionele draadloze gegevensoverdracht, van sleutel naar software en vice versa, in realtime of na het testen**
- **Aangepaste gegevensverwerkingssoftware met direct, en gemakkelijk afleesbaar OK/NG resultaat en realtime weergave van grafieken**

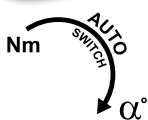

AANHALEN + HOEK

	Nm	kgfm	lbf.ft	■	L (mm)		g	📱	€
<b>599DGT-AW/30</b>	6÷30	0,6÷3	4,5÷22	1/4"	410	0,1	800	005990702	<del>1.285,00 €</del> <b>725,00 €</b>
<b>599DGT-AW/135</b>	27÷135	2,7÷13,5	20÷100	3/8"	445	1,0	1000	005990713	<del>1.305,00 €</del> <b>735,00 €</b>
<b>599DGT-AW/340</b>	68÷340	6,8÷34	50÷250	1/2"	615	1,0	1500	005990734	<del>1.390,00 €</del> <b>759,00 €</b>



610L

Gebogen momentsleutel met klikmechanisme en 1/2" aandrijfvierkant, voor het rechtson vastdraaien, met 5 vaste ingestelde aanhaalmomenten, nauwkeurigheid: ± 4%

12"



L mm	L1 mm
470	80

UNI EN ISO 6789

610L/5

006100125

Selecteerbare koppelwaarde 90-100-110-120-130 Nm

~~202,00 €~~  
**109,00 €**

610L/5L

006100150

Selecteerbare koppelwaarde 120-140-160-180-200 Nm

~~208,00 €~~  
**113,00 €**

**610X/4**

006100200

De kruiskop momentsleutel is speciaal ontworpen voor bandenwinkels; voor rechtsdraaiend aandraaien met 4 vast ingestelde aanhaalmomenten

Aanhaalmomenten:  
90 - 100 - 110 - 120 Nm

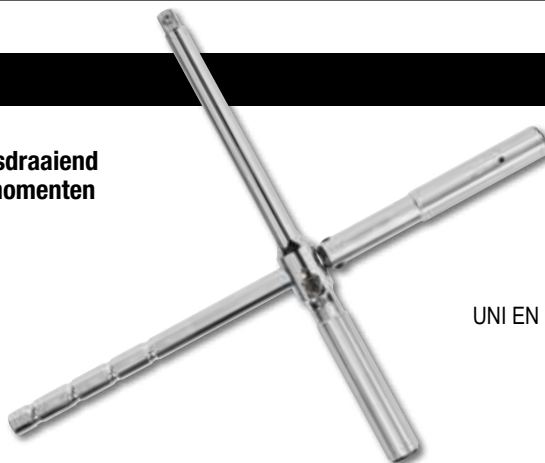

12"

UNI EN ISO 6789



~~165,00 €~~  
**93,50 €**

**NEW**

**666**

ZERO-RESET momentsleutels met klikmechanisme voor rechtsom vastdraaien, nauwkeurigheid: ± 3%



MOMENTSLEUTELS ZERO-RESET DIE NIET TERUGGEDRAAID HOEFT TE WORDEN



	Nm	■		L (mm)	g		€
666/2	5÷25	1/4"	0,05	273	395	006660702	<del>333,00 €</del> <b>186,00 €</b>
666/2X	5÷25	3/8"	0,05	273	405	006660703	<del>333,00 €</del> <b>186,00 €</b>
666/5	10÷50	3/8"	0,25	342	680	006660705	<del>303,00 €</del> <b>171,00 €</b>
666/10	20÷100	3/8"	0,25	385	760	006660710	<del>305,00 €</del> <b>172,00 €</b>
666/10X	20÷100	1/2"	0,25	385	770	006660711	<del>311,00 €</del> <b>175,00 €</b>
666/20	40÷200	1/2"	0,5	471	1020	006660720	<del>331,00 €</del> <b>184,00 €</b>
666/30	60÷300	1/2"	1	600	1271	006660730	<del>376,00 €</del> <b>209,00 €</b>

UNI EN ISO 6789

1/4" 3/8" 1/2"



**666/C20**

006661020

ZERO-RESET momentsleutel met klikmechanisme in koffer met doppen en verlengstukken

- 666/20 40÷200 Nm
- 920A 13÷27 mm
- 920/20-920/21-920/22 75-125-255 mm
- 920/15 □ 1/2" - ■ 3/8"



16x

~~564,00 €~~  
**315,00 €**

12"

510x180x45 mm

**NEW**

**667**

ZERO-RESET momentsleutel met klikmechanisme en doorsteekratel voor link- en rechtsom vastdraaien nauwkeurigheid : ± 3%

HOEFT NIET TERUGGEDRAAID TE WORDEN

UNI EN ISO 6789

12" 3/4"

	Nm	■		L (mm)	g		€
667/20	40÷200	1/2"	0,5	471	1035	006670720	<del>326,00 €</del> <b>182,00 €</b>
667/30	60÷300	1/2"	1,0	600	1285	006670730	<del>363,00 €</del> <b>199,00 €</b>
667/40	80÷400	3/4"	1,0	710	2220	006670740	<del>872,00 €</del> <b>489,00 €</b>



677/C

Momentsleutel met knikmechanisme en doordrukratel, voor zowel rechts als linksom vastdraaien, nauwkeurigheid :  $\pm 4\%$  in koffer

De momentsleutel met knikmechanisme, Beta 677, is bijzonder geschikt voor zwaar gebruik met hoge koppels



Het terugslagmechanisme informeert de gebruiker dat het ingestelde koppel bereikt is bij ongeveer 20°.



3/4"

UNI EN ISO 6789

	Nm	kgfm	lbf.ft	■		L (mm)	kg	006770607	€
677/C600	120÷600	12÷60	100÷450	3/4"	10	1059	6,0	006770607	<del>1.330,00 €</del> <b>755,00 €</b>
677/C800	200÷800	20÷80	150÷600	3/4"	10	1319	6,7	006770612	<del>1.385,00 €</del> <b>775,00 €</b>
677/C1000	300÷1000	30÷100	200÷750	3/4"	20	1554	7,4	006770616	<del>1.470,00 €</del> <b>830,00 €</b>

601C

006010100

Digitale gradenboog

- Voor het vastzetten van bouten met een bepaald aantal graden na het bereiken van de torsie
- Compleet met zoemer en LED indicatielichten welke de gebruiker informeren zodra of bijna de ingestelde hoek bereikt is
- Voor het links en rechtsom vastdraaien
- Hoek nauwkeurigheid:  $\pm 2^\circ$
- Resolutie: 0.1°
- Tot 9 hoekpositie kunnen vooraf ingesteld worden
- Tot 50 metingen kunnen worden opgeslagen
- Geleverd in een ABS koffer
- Voeding: 2 AAA- batterijen (meegeleverd)

~~254,00 €~~  
**147,00 €**



601CA

006010120

Digitale torsiometer en gradenboog

- Maakt het mogelijk torsie en hoek vooraf in te stellen
- Zowel voor links als rechtsom vastdraaien
- Torsie nauwkeurigheid:  $\pm 4\%$  van ingestelde waarde
- Hoekverdraaiing nauwkeurigheid:  $\pm 2^\circ$
- Meetmogelijkheid: piek positie/verloop
- Uitlees schaal in Nm/ft.lb/in-lb/kg.cm/graden
- Compleet met zoemer en LED indicatie lichten, welke de gebruiker waarschuwen dat de vooraf ingestelde waarde of graden bijna of geheel bereikt is.
- Tot 9 torsie of graden kunnen vooraf ingesteld worden
- Tot 50 metingen kunnen worden opgeslagen
- Geleverd in een ABS koffer met calibratie certificaat
- Voeding: 2 AAA- batterijen (meegeleverd)

~~450,00 €~~  
**259,00 €**



□	■	Nm	
1/2"	1/2"	40÷200	0,1



1009L/DP-S2

010090060

2-delig set van extra lange buigtangen met dubbelwerkend scharnier

L 340 mm

~~90,00 €~~  
**51,50 €**

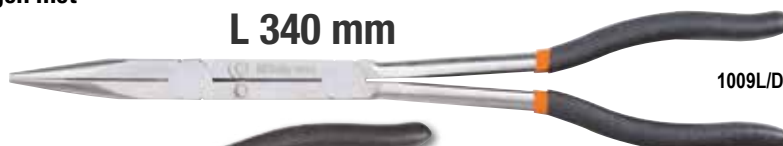

1169BM/D3

011690133

3-delig tangenset; 1 combinatietang, 1 telefoontang met halfronde lange bekken en diagonale zijknijptang

~~117,00 €~~  
**66,50 €**



1166BM 160 mm

1150BM 180 mm

1082BM 160 mm

# 1047N

DE WATERPOMPTANG, INSTELBAAR DOOR DRUKKNOP MET EXCLUSIEVE BEKVERSTELLING EN AUTOMATISCH VERGREDELINGSSYSTEEM!

- 1** Taps toelopende kop voor gemakkelijke toegang tot kleine ruimtes
- 2** Inductieverharde vertanding voor verhoogde duurzaamheid. Tandgeometrie ontworpen voor effectieve en veilige grip
- 3** Verstelbaar tot 23 posities in de maat 250 mm
- 4** Gebruikersgemak en comfort gebaseerd op de driehoekige vorm van de handgreep, voor een groter contactoppervlak en minder inspanning
- 5** Anti-slip PVC handgrepen



DIN ISO 8976



**GEPATENTEERD MECHANISME VOOR VERSTELLING EN VERGREDELING**



**1047N 250**

010470024

Dankzij het exclusieve drukknopsysteem kan de tang met één hand worden geopend, gelsoten en worden gebruikt.

L mm	A Max mm	L1 mm	S mm	i g
250	42	37	8	394

~~64,00 €~~  
**35,00 €**

**NEW**

## 1031/S4

010310000

4-delige set borveertangen

~~134,00 €~~  
**75,00 €**

1032 180 mm  
⊙ 19 ÷ 60 mm



1036 175 mm  
● 19 ÷ 60 mm

1038 175 mm  
● 19 ÷ 60 mm

1034 170 mm  
⊙ 19 ÷ 60 mm

## 437U/09

004370050

Assortiment voor het repareren van beschadigde draad, in metalen koffer

~~408,00 €~~  
**235,00 €**

M5X0,8  
M6X1,0  
M8X1,25  
M10X1,5  
M12X1,75



370x230x55 mm

## 446/C110

004460060

Assortiment van 105 chromstalen taps en snijplaten metrische draad, met toebehoren, in houten kist

~~1.047,00 €~~  
**565,00 €**

430 M mm	433 M mm	440/440A M mm	441/441A M mm
2x0,4	6x0,75 - 7x0,75	2x0,4	6x0,75 - 7x0,75
3x0,5	8x0,75 - 8x1	3x0,5	8x0,75 - 8x1
4x0,7	9x0,75 - 9x1	4x0,7	9x0,75 - 9x1
5x0,8	10x0,75 - 10x1	5x0,8	10x0,75 - 10x1
6x1	10x1,25 - 11x0,75	6x1	10x1,25 - 11x0,75
7x1	11x1 - 11x1,25	7x1	11x1 - 11x1,25
8x1,25	12x0,75 - 12x1	8x1,25	12x0,75 - 12x1
9x1,25	12x1,25 - 12x1,5	9x1,25	12x1,25 - 12x1,5
10x1,5	14x1 - 14x1,25	10x1,5	14x1 - 14x1,25
11x1,5	14x1,5 - 16x1	11x1,5	14x1,5 - 16x1
12x1,75	16x1,5 - 18x1,5	12x1,75	16x1,5 - 18x1,5
14x2		14x2	
16x2		16x2	

435/0 444/1 436/1  
435/3 444/2



500x337x60 mm

**1430/S5** >> 014300105 <<

Set van 5 tapeind uithalers voor afgebroken schroeven en bouten, gemaakt van gehard staal., in opbergdoos

~~31,00 €~~  
**18,00 €**

M3÷M18  
1430/1-1430/2-1430/3  
1430/4-1430/5



**1433/C11** >> 014330311 <<

11-delige set tapeinduithalers met rol en 1/2" insteekvierkant in metalen kist met foam inlay, in metalen koffer

~~313,00 €~~  
**180,00 €**

**3/8" 12"**

- 19 mm (M5)
- 21 mm (M6-M7-M8-M9-M10-M10,5-M11-M12)
- 24 mm (M14-M16)

≡ 340x135x56 mm



**1545/C5M** >> 015450011 <<

Trekker 1542/1 met 5 binnentrekkers 1544

~~662,00 €~~  
**375,00 €**

	A mm	C mm
1544/1	9÷12	0,80
1544/2	13÷17	1,15
1544/3	16÷21	1,70
1544/4	20÷25	1,65
1544/5	25÷30	2,00

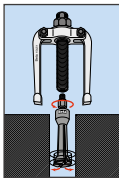

≡ 265x180x45 mm

**1548/C6** >> 015480306 <<

Gereedschap voor het verwijderen van lagers met verwisselbare aansluitingen

~~649,00 €~~  
**385,00 €**

Lagers:

1548/1 6011-6020, 6206-6218, 62/28, 6303-6313, 63/22, 63/28, 6403-6410

1548/2 6000-6010, 6200-6205, 62/22, 6300-6302, 16002, 16003, 16011, 16100, 16101

● 19 mm



≡ 420x185x60 mm



**NEW**

**1500** >>

Twee-armige trekkers

- Voor zowel binnen- als buitengebruik
- Verstelbaar

	A min÷max mm	L mm	L1 mm	● mm	A1 min÷max mm	015000301	€
1500/1	25÷80	100	135	17	70÷130	015000301	<del>101,00 €</del> <b>58,90 €</b>
1500/2	25÷130	100	135	17	80÷180	015000302	<del>106,00 €</del> <b>61,00 €</b>
1500/3	50÷160	150	210	22	105÷220	015000303	<del>176,00 €</del> <b>102,00 €</b>
1500/4	60÷200	150	210	22	120÷270	015000304	<del>242,00 €</del> <b>140,00 €</b>
1500/5	80÷250	205	280	27	160÷330	015000305	<del>448,00 €</del> <b>250,00 €</b>
1500/6	80÷320	205	280	27	160÷420	015000306	<del>516,00 €</del> <b>300,00 €</b>
1500/7	110÷520	205	280	27	195÷600	015000307	<del>771,00 €</del> <b>445,00 €</b>
1500/8	170÷640	230	310	36	260÷715	015000308	<del>1.235,00 €</del> <b>715,00 €</b>

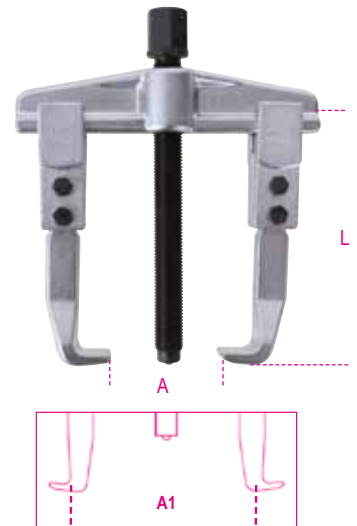

**1428/SB11**

014280111

11-delige set of bout en moerverwijderaars

3/8" 12"

~~268,00 €~~  
**130,00 €**

8-10-11-12-13-14-15-16-17-18-19 mm



**31/B6N**

000310024

6-delige set pendrijvers  
in foudraal van  
duurzaam polyëster

~~79,50 €~~  
**45,00 €**

2-3-4-5-6-8 mm



**35/S4**

000350506

4-delige set beitels  
L=150-200-250-300 mm

~~154,50 €~~  
**88,50 €**



**963**

009630001

Puntschop

~~44,00 €~~  
**25,50 €**

400 mm



**965 450**

009650014

Koevoet met gebogen uiteinde

~~29,00 €~~  
**16,50 €**

450 mm



**1370**

Bankhamer, houten steel

HICKORY



UNI 7778 DIN 1041

	g	g		€
1370/300	300	439	013700053	<del>18,50 €</del> <b>10,90 €</b>
1370/500	500	669	013700055	<del>22,60 €</del> <b>12,90 €</b>
1370/800	800	949	013700058	<del>29,50 €</del> <b>17,00 €</b>
1370/1000	1000	1180	013700060	<del>35,00 €</del> <b>20,50 €</b>
1370/1500	1500	1722	013700065	<del>40,00 €</del> <b>23,00 €</b>
1370/2000	2000	2181	013700070	<del>48,00 €</del> <b>27,90 €</b>

**1390**

Kunststof hamer, houten steel



UNI 7784

	Ø mm	g		€
1390/22	22	134	013900022	<del>22,60 €</del> <b>12,90 €</b>
1390/28	28	230	013900028	<del>28,00 €</del> <b>16,50 €</b>
1390/35	35	365	013900035	<del>38,00 €</del> <b>22,00 €</b>
1390/45	45	689	013900045	<del>60,50 €</del> <b>35,00 €</b>
1390/60	60	1462	013900060	<del>102,50 €</del> <b>59,90 €</b>

**1599F**

Parallele bankschroeven, gesmeed

Volledig gegoten staa

- Gefreesd en gehard oppervlak
- Opening aan de voorzijde
- Grote klemdiepte

	L mm	BxH mm	Ø mm	A max mm		€
1599F/100	100	92x46	11	125	015990100	<del>391,00 €</del> <b>225,00 €</b>
1599F/125	125	108x54	13	150	015990125	<del>499,00 €</del> <b>279,00 €</b>
1599F/150	150	125x62	13	200	015990150	<del>702,00 €</del> <b>399,00 €</b>
1599F/175	175	140x70	15	220	015990175	<del>957,00 €</del> <b>539,00 €</b>



1712E

Flexibele magneet



	L mm	D mm	F kg	Wt g	Art. nr.	€
1712E/1	420	7,5	0,5	145	017120021	<del>37,50 €</del> <b>21,00 €</b>
1712E/2	530	15	1,8	232	017120022	<del>47,50 €</del> <b>25,50 €</b>
1712E/3	532	19	3,0	239	017120023	<del>58,50 €</del> <b>29,50 €</b>

NEW

1750

Handbediende vetpomp, 500 cc



550 BAR

~~51,50 €~~  
**29,50 €**

1750KG10

Vetafgifte pomp met pistool, 10 kg, met hogedruk slang, 2 m

3 verschillende drukniveaus zijn beschikbaar:  
- 4 g bij 275 bar  
- 7 g bij 206 bar  
- 9 g bij 137 bar



~~231,50 €~~  
**133,00 €**

1650

Schuifmaat vervaardigd uit gehard roestvrij staal

- Aflezing 0,05 mm
- Veervergrendeling

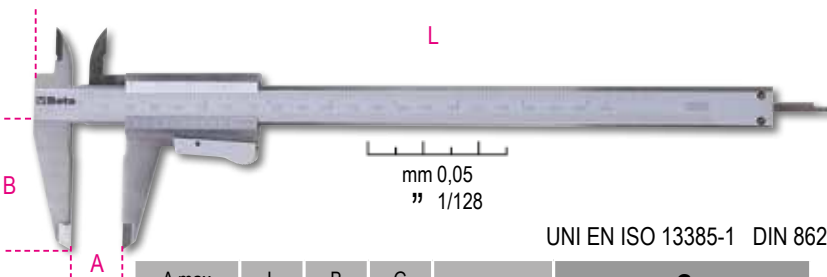

UNI EN ISO 13385-1 DIN 862

	A max mm	L mm	B mm	G mm	Art. nr.	€
1650 150	12÷140	145	250	18	016500001	<del>73,00 €</del> <b>42,50 €</b>
1650 200	20÷180	200	300	18	016500002	<del>96,50 €</del> <b>55,50 €</b>

1706DGT

Digitale profiel meter voor banden



~~44,00 €~~  
**22,50 €**

L mm	A Max mm	L1 mm
112,5	25	60

1760TMC

Infrarood warmtebeeld camera

Compact warmtebeeld camera voor het contactloos temperatuur meten, geschikt voor toepassing in de bouw, mechanische, elektrische installatie en verwarmingsindustrie

TEMPERATUUR RANGE  
VAN -20 ÷ +600 °C



IP54



- LCD TFT display, 2", 240x320
- Sensor, 32x32 pixels
- Beeldfrequentie 7Hz
- Thermische gevoeligheid <347mK
- Automatische weergave van warm en koud
- Camera voor weergave van afbeeldingen in BMP-formaat (max. 100 afbeeldingen)
- Instelbare emissiviteit
- Voeding: 3 AAA-batterijen
- USB interface
- IP54
- Temperatuurbereik: -20 °C ÷ +600 °C
- Infraroodband: 6,5÷14 µm
- Zichtbare / infraroodbeeldfusie: 0,5; 1; 2m
- Alarmfunctie, het selecteren van aanvaardbare maximum- en minimumtemperaturen

~~1.015,00 €~~  
**569,00 €**



## 9710

### LUBRIBETA

7-in-1 multifunctionele kruipolie

1. Losmaken;
  2. Smeren;
  3. Reinigen, Ontvetten;
  4. Corrosiewerend;
  5. Vochtverdrijvend, voor elektrische contacten
  6. Waterproof;
  7. Antivries
- Siliconen vrij

400 ml



		€
9710 (1)	097100040	<del>10,80€</del> <b>6,60 €</b>
9710 (2)	097101040	

## 9740

### BRAKE CLEANER

Remmen reiniger

Ideaal voor het reinigen van remmen en remschijven en motoren. Maakt het mogelijk om vet en teerresten te verwijderen zonder residuen achter te laten. Geschikt als een algemene ontvetter voor metalen oppervlakten. Vervliegt snel. Geen beschadigingen op kunststoffen en rubber.

400 ml



		€
9740 (1)	097400050	<del>7,75€</del> <b>4,40 €</b>
9740 (2)	097401050	

## 9841N

### BLACK SEAL

Vloeibare pakking, zwart

~~32,50€~~  
**17,00 €**

- Bestand tegen hoge temperaturen
- De handige dispenser maakt een nauwkeurige en gelijkmatige verspreiding mogelijk.

Ideaal voor oliecarters, oliepompen, behuizingen, versnellingsbakken, onderdelen en toepassingen die bestand moeten zijn tegen hoge temperaturen

**BESTAND TEGEN TEMPERATUREN TOT 240°C**

200 ml



## 9712

### ULTRA SBLOCK

Kruipolie, sterk penetrerend

Losmaken, vochtverdrijvend, sterk penetrerend, voor het verwijderen van roest en oxidatie van moeren, bouten, schroeven en tandwielen. Waterafstotend, voor vochtafdrijving van water of vochtigheid van de behandelde oppervlakten. Hoog bestendig tegen kou en hitte (-40 °C ÷ +150 °C).

400 ml



		€
9712 (1)	097120040	<del>7,90€</del> <b>5,00 €</b>
9712 (2)	097121040	

## 9742

### CONTACT CLEANER

Contactspray

Geschikt voor het reinigen en zuiveren van elektische contacten, circuits en elektrische componenten in het algemeen. De consistente nevelspray garandeert een uniforme verspreiding op de te behandelen oppervlakten, verwijdert vet en vuil zonder olieresten achter te laten. Vervliegt snel. Geen beschadigingen op kunststof rubber.

400 ml



		€
9742 (1)	097420040	<del>8,45€</del> <b>5,50 €</b>
9742 (2)	097421040	

## 9745

### CARB CLEANER

Reiniger voor carburateurs en gasklephuizen

Speciaal voor het reinigen van binnen- en buitenkant van carburateurs, aanzuigkanalen en gasklephuizen. Verwijdert volledig koolstofresten, afzettingen en onzuiverheden. Verdampst snel. Vrij van olieresten.

400 ml



		€
9745 (1)	097450040	<del>11,40€</del> <b>7,50 €</b>
9745 (2)	097451040	

## 9746

### CLIMA CLEANER

Airconditionerreiniger

- Dikke schuimformule
- Geschikt voor industriële, civiele en auto-airconditioners
- Verwijdert vuil, afzettingen en geuren uit kanalen
- Laat een aangename geur achter
- Wordt geleverd met een rietje

400 ml



		€
9746 (1)	097460040	<del>14,20€</del> <b>7,50 €</b>
9746 (2)	097461040	

## 9720

### MULTI GREASE

Multifunctioneel vet

- Uitermate geschikt voor het smeren van kettingen, tandwielen en bewegende delen alsmede scharnieren, sloten en sluitingen
- Weerstand tegen wrijving en weersinvloeden
- Zeer bestendig tegen hoge temperaturen (tot 210 °C)
- Zeer hechtend. Druipt niet

400 ml



		€
9720 (1)	097200040	<del>9,10€</del> <b>5,50 €</b>
9720 (2)	097201040	

**1838CLAMP**

018380310

**Oplaadbare werklamp met klem,  
Met verstelbare lichtbundel**

93,50 €  
**55,00 €**

- 4 lichtintensiteiten:  
1600 lm - Ultra high mode  
700 lm - High mode  
300 lm - Low mode  
100 lm - Eco mode
- Oplaadbare batterij:  
Li-Ion 3.7 V, 5200 mAh
- Kan worden opgeladen met een USB-C kabel (meegeleverd)
- Kan 360° worden gedraaid
- Laadtijd: 4uur
- Accu-duur:  
3 uur - Ultra high mode  
5 uur - High mode  
8.5 uur - Low mode  
24 uur - Eco mode
- Batterij-indicator met 3-leds
- Met ingebouwde klem, kan overal eenvoudig geklemd worden
- 1 magneet op de achterkant
- IP65; IK07



**NEW**

**1838COMPACT**

018380011

**Oplaadbare, compacte LED-lamp**

73,50 €  
**39,50 €**

- Dubbele lichtbron: hoofd en spot
- 3 lichtintensiteiten:  
hoofd COB LED 300 - 120 lumen  
spot SMD LED 150 lumen
- Oplaadbare batterij: Li-Ion 3.7 V, 1500 mAh
- Laadtijd: 2.5 uur
- Accu-duur: hoofd: 7/3.5uur / spot: 6uur
- Riemclip
- IP65; IK07
- USB-C kabel meegeleverd

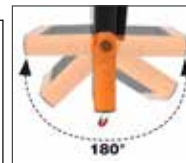

**1838SLIM**

018380221

**Oplaadbare, 3-LED inspectielamp**

86,00 €  
**46,90 €**

- Drievoudige lichtbron:  
- voorkant: 100/200 lumen  
- achterkant: 180 lumen  
- spot: 80 lumen
- Magnetische basis
- Laadtijd: 2.5 uur
- Accu-duur: 2-4 u/ spot 3 u
- IP54; IK07
- L 307 mm



L 307 mm



**1838AM**

018380400

**Oplaadbare LED  
inspectie lamp**

127,00 €  
**69,50 €**

- Dubbele lichtbron:  
voorkant: LED COB, 60-700 lumen,  
instelbaar met potmeter  
spot: LED SMD, 120 lumen,  
AAN-UIT schakelaar
- Oplaadbare 3.6V 2600mAh Li-ion batterij
- Met USB-C poort
- Geleverd met 100-240V / 50-60Hz lader
- Laadtijd: 4uur
- Batterijduur: front: 2.5-16 uur  
spot: 10 uur
- Batterij-indicator met 3-leds
- Magnetische voet (met neodymium magneet),  
90° draaibaar
- Ophanghaak
- Scharnierend, 180° draaibaar  
(± 90° vergeleken met de as)

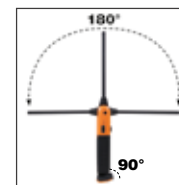

L 405 mm

**1838E**

018380270

**Oplaadbare motorkap LED lamp**

217,50 €  
**123,00 €**

- 3 lichtintensiteiten: 500/1000/2000 lumen
- Is 360° draaibaar
- Lengte instelbaar: 116 ÷ 188 cm
- Aluminium behuizing
- Antislip rubberen haken
- Oplaadbaar via USB-C
- Geleverd met lader  
Input: 100-240V ~ 50/60Hz  
Output: DC 5V - 2000 mA
- IP 20
- IK 07



**2 laad mogelijkheden:  
laden via de lamp door USB poort  
laden direct van de batterij door  
USB poort**



**1838E-BT**

018380271

**Oplaadbare batterij met USB-C  
aansluiting voor artikel 1838E**

61,00 €  
**34,90 €**

- Li-Ion 3,6V - DC 5V - 2000 mA

# DRAADLOZE SETS

## 1839W/P2

018390805

Set draadloze lampen 1838SW, 1838POCKET, met geschikt oplaadstation 1839BRW

- LED inspectie lamp 1838SW
- LED-werklamp 1838POCKET, verstelbaar met dubbele lichtbron
- Draadloos oplaadstation 1839BRW



~~302,00 €~~  
**152,00 €**



**NEW**

## 1838SW

018380142

Draadloos oplaadbare, LED inspectielamp

- Dubbele lichtbron
- Kan 180° worden gedraaid
- Antislip behuizing
- Dubbele ophanghaak
- Magnetisch
- USB-kabel meegeleverd

~~114,00 €~~  
**65,00 €**



## 1838/13LED-W

018380112

Draadloos oplaadbare LED lamp,

- Dubbele lichtbron
- Geleverd met USB-C kabel
- Batterij-indicator
- Ophanghaak
- 1 magneet op de basis
- 2 magneten aan de zijkant

~~164,00 €~~  
**93,50 €**



**NEW**

## 1838FLASHPRO

018380301

Oplaadbare, ultracompacte schijnwerper, voor elk gebruik de beste oplossing

- Oplaadbare batterij: Li-Ion, 3.6V, 10.000 mAh
- Kan worden opgeladen via USB-C poort
- Geleverd met USB-C kabel en voeding
- Batterij indicator
- Laadtijd: 7,45 uur
- Accuduur: 8.5 uur
- IP65
- IK07

- 3 lichtintensiteiten: LED SMD 1200 - 1000 - 800 lumen

~~253,00 €~~  
**142,00 €**



**NEW**



POWER TOOLS

1972/K12V-10

019720112

Ultracompacte boormachine, 12V

- Dubbel mechanisme met stalen tandwielen en 20 mogelijke koppelinstellingen
- Koppel tot 30 Nm en 1300 rpm (400 rpm in 1e versnelling); boordiameter tot 10 mm in staal en 20 mm in hout
- 2Ah accu's en laadindicator op behuizing van de machine
- Ergonomische anti-slip handgreep
- LED licht voorzijde
- 10-mm autochuck
- Riemclip
- Keuzeschakelaar, linksom en rechtsom draaien en blokkeerstand (voor transport)
- Geleverd in hard kunststof met 2 lithium ion-accu's (2 Ah)

**Ultracompact:** slechts 170 mm in lang;  
**Ultralichtgewicht:** niet meer dan 1.1 kg, inclusief accu



~~304,00 €~~  
**109,00 €**



1956 115-750W

019560011

Haakse slijper voor Ø 115 mm schijven

- **Krachtige motor (750 W)**
- Ergonomische antisliphandgreep voor meer comfort en veiligheid
- Verlaagde kop waardoor werken in krappe ruimtes mogelijk is
- Extreem lichtgewicht (weegt niet meer dan 1,8 kg)
- Herstartbeveiliging
- Extra handgreep die aan beide zijden kan worden gemonteerd
- Schijfafdekking gereedschapsloos te de-monteren
- Spindelvergrendeling voor snelle schijfwissels
- Vergrendel-aan/uit-schuifschakelaar
- Ventilatieopeningen beschermd tegen stofinfiltratie en optimale koelprestaties
- Inclusief servicesleutel



~~94,00 €~~  
**49,50 €**



- Vrij toerental: 11,000 rpm
- Draad van gereedschapsspindel: M14
- Anti-knoop kabel met lengte: 4 m

1984/K600+BORSA

019840038

Set 20V omschakelbare slagmoersleutel 600 Nm + 4 Ah accu 1984/K600

~~808,00 €~~  
**359,00 €**

**1984/K600**  
Omschakelbare slagmoersleutel, borstelloos, 20V, 600Nm.  
Geleverd in een stevige koffer, compleet met 2 accu's van 4 Ah en een snellader.



Max  
**600 Nm**

1984/K1200+BORSA

019840039

Set 20V omschakelbare slagmoersleutel 1.200 NM + 6 Ah accu

~~967,00 €~~  
**495,00 €**

**1984/K1200**  
Omschakelbare slagmoersleutel, borstelloos, 20V, 1,200 Nm.  
Geleverd in een stevige koffer, compleet met 2 accu's van 6 Ah en een snellader.



Max  
**1200 Nm**



Gratis een C9PT opbergtas ter waarde van **32,00 €**



1/2" aansluiting,  
3 verschillende koppelinstellingen in de schroefmodus, 2 in de losschroefmodus  
Digitale borstelloze motor voor meer vermogen, lager energieverbruik, langere levensduur van de motor, verbeterde voeding via knop.

**NEW**

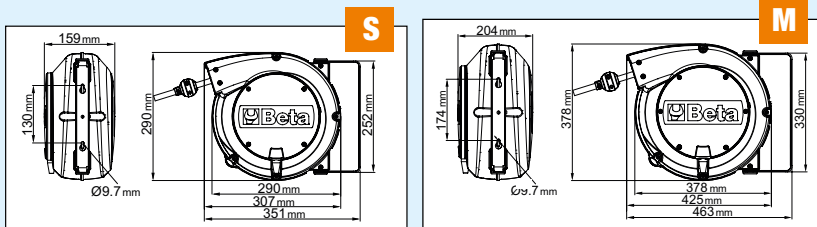

**Automatische slanghaspel**

- Schokbestendige kunststof behuizing, voor lucht of water.
- Maximale werkdruk: 15 bar
- Gevlochten polyurethaanslang
- Polypropyleen frame
- Vergrendelsysteem voor het automatisch vastzetten van de slang.
- Vergrendelsysteem kan worden uitgeschakeld
- Water bedrijfstemperatuurbereik: -5 °C / +50 °C
- Geleverd met een 180° draaibare beugel en een extra snelkoppelingsbeugel

		Slang	Ø GAS BSP	L m		€
<b>1900S 8X10</b>	<b>S</b>	Ø 8x12 mm	1/4"	10	019000080	<del>201,50 €</del> <b>87,90 €</b>
<b>1900M 8X15</b>	<b>M</b>	Ø 8x12 mm	1/4"	15	019000085	<del>275,00 €</del> <b>120,00 €</b>
<b>1900M 10X15</b>	<b>M</b>	Ø 10x14 mm	3/8"	15	019000115	<del>287,00 €</del> <b>131,00 €</b>
<b>1900M 12X15</b>	<b>M</b>	Ø 12x16 mm	1/2"	15	019000125	<del>374,00 €</del> <b>175,00 €</b>



**1844 15-H05**

**Automatische kabelhaspel**

- 3Gx1.5 mm<sup>2</sup> kabel
- Met thermische beveiligingsschakelaar
- Kabellengte uit trommel: 1 m (behalve 1844 30-H05, 2 m)
- Geleverd zonder inkomende kabel
- Vergrendelsysteem kan worden uitgeschakeld
- Max. vermogen (opgerold) : 1500W (230V-20°C)
- Max. vermogen (uitgerold): 2500W (230V-20°C)
- Geleverd met een 180° draaibare beugel en een extra snelkoppelingsbeugel



**1844 15-H05/SCK**  
Automatische kabelhaspel, en SCHUKO-type stopcontact en stekker

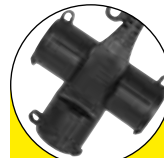

**1844 15-H05/3SCK**  
Kabelhaspel met 3 SCHUKO-type aansluitingen en stekker



	Kabel	L m	N° Schuko		€
<b>1844 15-H05/SCK</b>	H05VV-F	15	1	018440316	<del>272,00 €</del> <b>138,00 €</b>
<b>1844 15-H05/3SCK</b>	H05VV-F	15	3	018440319	<del>270,00 €</del> <b>142,00 €</b> <b>&gt; NEW &lt;</b>

**1845EM/3**

018450403

**Automatische kabelhaspel met TYPE-2 aansluiting voor het opladen van elektrische voertuigen**

- 3Gx2.5 mm<sup>2</sup> kabel
- Met thermische beveiligingsschakelaar
- Kabellengte uit de haspel: 1 m
- Geleverd met een kabel van 1,5 m en een TYPE 2-aansluiting
- Vergrendelsysteem kan worden uitgeschakeld
- Max. vermogen: 3400W (230V-50Hz-16A)
- Geleverd met een 180° draaibare beugel en een extra snelkoppelingsbeugel



~~567,00 €~~  
**319,00 €**



L=7 m



**> NEW <**

**1273MQ/D6**

012730851

**6-delige schroevendraaierset**

1274MQ 3x100-4x100-5,5x125 mm  
1272MQ PH0x60-PH1x80-PH2x100 mm

1000 V EN 60900



84,00 €  
**48,90 €**

**1997MQ/GM**

**Isolerende andschoenen**

EN 60903  
EN 61482

CLASSE 0

1000 V



	G		€
<b>1997MQ/GM 9</b>	9	019970109	<del>196,50 €</del> <b>109,00 €</b>
<b>1997MQ/GM 10</b>	10	019970110	<del>196,50 €</del> <b>109,00 €</b>

**1760PT/N**

017600155

**Spannings- en continuïteitstester, 1000 V**

Spanning en continuïteitstester: nauwkeurigheid en betrouwbaarheid met een vermogen tot 1000 V. Uitgerust met een digitaal scherm met hoge zichtbaarheid en een handige zelftestfunctie, nauwkeurig als betrouwbaar bij elke meting, wat het een must-have maakt voor elke professional.



136,00 €  
**76,90 €**



**Eigenschappen:**

- Voltage: 24÷1000VAC / 6÷1000VDC
- Bar voltage indicator: 6-12-24-50-120-230-400-690-1000
- Nauwkeurigheid: ± (3% + 3V)
- Responstijd: < 1s (09%)
- Max. opgenomen stroom @1000V: < 3,5mA
- Contactloze spanningsdetectie: > 90VAC
- Faserotatietest: 100÷1000VAC (50/60Hz)
- Fasehoek: 120° ±5°
- Continuïteitstest: 0±1.3 MΩ
- Stroom (continuïteitstest): ≤5 μA
- Vervuilingniveau
- Voeding



**1760 OHM/2**

017600027

**Multimeter/Ohm meter voor hoog voltage isolatie testen**

Onze OHM meter staat synoniem voor technologie en nauwkeurigheid voor echt professionele metingen. Met een isolatievermogen tot 100 GΩ bij 1000V spanning is dit instrument ideaal voor professionele, nauwkeurige metingen in alle elektrische toepassingen. **Bijzonder geschikt voor elektrische en hybride auto's**



442,00 €  
**245,00 €**

**Eigenschappen:**

- Isolatie test tot 100 GΩ met een spanning van 1000 V
- Groot display met achtergrondverlichting
- Waterdichtheid: IP67
- Rubberen behuizing voor meer bedieningscomfort
- Dubbel geïsoleerde terminals CAT IV 600V, CAT III 1000V



	Meetbereik	Basisnauwkeurigheid
AC voltage:	10V - 600V	±(1,5% +5)
DC voltage:	0V - ±600V	±(1,5% +5)
Weerstand:	0.01Ω - 200Ω	±(2% +5)
Insolatie test @1000V:	0.01Ω - 100GΩ	±(1,5% +5)
Frequentie:	1~1KHz	±(0.1% +3)

**2115PL-MQ32**

021150332

**32-delig assortiment van geïsoleerde gereedschappen voor hybride wagens, in kunststof koffer met foam inlay**

**Aantal/Omschrijving**

- 1 1/2" omschakelbare ratel
- 2 Enkele ringsleutels 10-12 mm
- 1 Magnetische bit houder, geïsoleerd 1/4"
- 10 10-delige bitsset met magnetische bithouder  
T7-T8-T9-T10-T15-T20-T25-T27-T30-T40
- 7 Zeskant dopsleutels 8-10-12-13-14-17-19 mm
- 1 1/2" verlengstuk 125mm
- 1 1/2" verlengstuk 250mm
- 1 Waterpomp tang, doorgestoken scharnier 250mm
- 1 Combinatietang 1000V = 180mm
- 1 Telefoontang met lange gebogen bekken = 160mm
- 2 Schroevendraaiers voor Phillips kruiskopschroeven, 1000V  
4.5X80-6X100 mm
- 3 Schroevendraaiers voor sleufschroeven, 1000V  
3X100-4X100-5.5X125
- 1 Isolerende handschoenen, gemaakt van latex G2
- 1 Gereedschapskist, lange serie, gemaakt van kunststof

**Beta N.**

- 920MQ/55A
- 89MQ
- 850MQ
- 861TX/A10
- 920MQ/A
- 920MQ/21
- 920MQ/22
- 1048MQ
- 1150MQ
- 1164MQ
- 1272MQ
- 1274MQ
- 1997MQ/GM
- CP15L



1.485,00 €  
**789,00 €**

1000 V

12"

**5100 RSC51-MQ38**

051000353

**E-mobility servicewagen met 38 geïsoleerde gereedschappen voor hybride en elektrische voertuigen**

**RSC51-R**

- ABS versterkt werkblad, solide en stevig
- Multifunctionele bovenkant met anti-valranden en 8 gaten voor schroevendraaiers
- 3 laden (588x367 mm) met kogelgelagerde geleiding, 70 mm hoog
- Ladebodembeschermd door schuimrubberen matten
- Elke lade is geschikt voor maximaal 4 EVA foam of ABS inlegmodules
- Centraal veiligheidsslot voorzijde

- Handige schroevendraaiershouder
- Twee ingebouwde spuitbushouders aan de zijkant
- Grote onderste plank beschermd door een olie- en benzinebestendige rubberen mat.
- 4 wielen, Ø 125 mm: 2 vaste wielen en 2 zwenkwielen (één met rem)
- Capaciteit van elke lade: 15 kg, gelijkmatig verdeeld

400 kg

1000 V

2.660,00 €  
**1.099,00 €**



**Aantal/Omschrijving**

- 7 Enkele steeksleutels, 1000V, 1000V 10-11-12-13-14-17-19 mm
- 3 Enkele ringsleutels 10-12-13 mm
- 7 Twaalfkant dopsleutels Ø 8-10-12-13-14-17-19 mm
- 1 3/8" wringstaaf, T-model
- 1 3/8" omschakelbare ratel
- 3 Torx® doppen TX20-TX25-TX30
- 1 3/8" verlengstuk 125 mm
- 1 Waterpomptang, doorgestoken scharnier 250 mm
- 1 Zijkniptang 1000V 160 mm
- 1 Electricienschuur 145 mm
- 1 Combinatietang 1000V 1000V 180 mm
- 1 Telefoontangen met lange platte bekken 160 mm
- 1 Telefoontang met lange gebogen bekken 160 mm
- 4 Phillips® schroevendraaiers, 1000V
- PH0-PH1-PH2-PH3
- 4 Sleufschroevendraaiers, 1000V
- 2,5x75-3x100-4x100-5,5x125 mm
- 1 Stripmes, geïsoleerd 190 mm

Beta N.	TR
52MQ	M159
89MQ	M159
910MQ/B	M159
910MQ/T	M159
910MQ/55	M159
910MQ/TX	M159
910MQ/21	M159
1048MQ	M161
1082MQ	M161
1128MQ	M161
1150MQ	M161
1162MQ	M161
1164MQ	M161
1272MQ	M161
1274MQ	M161
1777MQ/U	M161

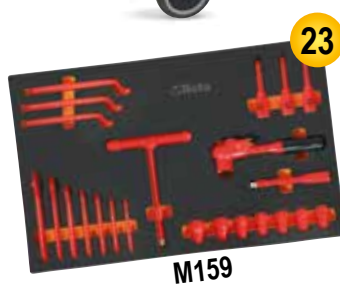

M159

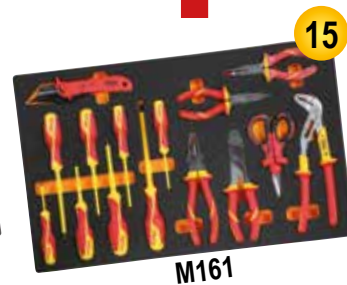

M161

**2400 RSC24/6-VEM**

024004016

**Gereedschapswagen met 6 laden en assortiment van 85 gereedschappen voor hybride en elektrische voertuigen**



6.480,00 €  
**3.025,00 €**

1000 V



**RSC24/6-R**

8

**Aantal/Omschrijving**

- 1 Isolatie mat
- 4 Kunststof afzetpalen met vulbare voeten
- 1 Multimeter/Ohm meter voor hoog voltage isolatie testen
- 1 Spannings- en continuïteitstester, 1000 V, 12-690V AC/DC
- 1 Reserve steekpenen voor digitale multimeters en ampereklemmen
- 1 Isolerende handschoenen
- 1 pneumatische tester voor geïsoleerde handschoenen
- 1 Kunststof afzet ketting
- 2 Aluminium waarschuwingstekens
- 2 Waarschuwing tekens
- 2 Enkele steeksleutels, 1000V 7-8-10-11-12-13-14-15-16-17-19-22 mm
- 2 Enkele ringsleutels 7-8-10-11-12-13-14-15-16-17-19-22 mm
- 4 3/8" inbusdoppen Ø 4-5-6-8 mm
- 11 3/8" twaalkantdoppen Ø 7-8-10-11-12-13-14-15-16-17-19 mm
- 6 3/8" Torx® doppen T15-T20-T25-T27-T30-T40
- 2 3/8" XZN® profiel-doppen Ø 8-10 mm
- 1 3/8" verlengstuk 125 mm
- 1 3/8" verlengstuk 250 mm
- 1 3/8" wringstaaf, T-hendel
- 1 3/8" omschakelbare ratel
- 1 Electricienschuur
- 1 Waterpomptang, doorgestoken scharnier 250 mm
- 1 Zijkniptang 1000V 160 mm
- 1 Combinatietang 1000V 180 mm
- 1 Telefoontangen met lange platte bekken 160 mm
- 1 Telefoontang met lange gebogen bekken 160 mm
- 4 Phillips® schroevendraaiers, 1000V PH0x60 - PH1x80 - PH2x100 - PH3x150 mm
- 4 Sleufschroevendraaiers, 1000V 2,5x75 - 3x100 - 4x100 - 5,5x125 mm

Beta N.	TR
1995MQ/T	
7104 90	
1760OHM/2	
1760PT/N	
1760DGT-R3	
1997MQ/GM	
1996VPG	
7105 6	
7109A	
7109D	
52MQ	M49
89MQ	M49
910MQ/PE	M108
910MQ/B	M108
910MQ/TX	M108
910MQ/XZN	M108
910MQ/21	M108
910MQ/22	M108
910MQ/T	M108
910MQ/55	M108
1048MQ	M161
1082MQ	M161
1128MQ	M161
1150MQ	M161
1162MQ	M161
1164MQ	M161
1272MQ	M161
1274MQ	M161

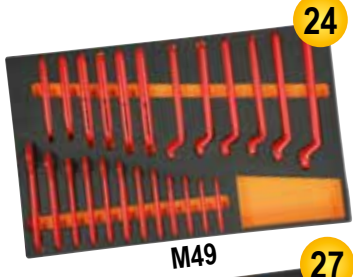

M49

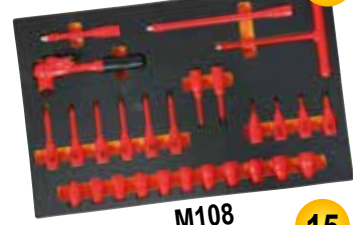

M108



M161

# ACCULADERS EN STARTERS



Na de overname van de gevestigde en betrouwbare specialistische fabrikant Helvi, heeft Beta Utensili een nieuwe reeks acculaders, starters en testers gelanceerd, die syoniem staan voor **uitstekende prestaties** en **hoge kwaliteitsnormen**

Het assortiment omvat **draagbare startboosters** voor auto en vrachtwagens, en elektronische **acculaders** – ook op wielen – en **accutesters**.

Beta vertrouwt op de productievaardigheden van Helvi om een uitgebreider en gespecialiseerder assortiment te bieden, met als doel te voldoen aan de eisen van iedere professional.



## 1498PRO

### Draagbare startbooster, Pro

- Grafisch display met ampèremeter en laadstatusindicatie
- Opladen via automatische elektronische stroomvoorziening
- Opladen via sigarettenaansteker
- Interne beveiligingszekering
- Inclusief schouderriem
- Verzegelde loodzuuraccu (AGM)



## 1498PRO/12

014980812

### Draagbare startbooster 12V, Pro

- Voor het starten van normale voertuigen, 12V, benzine of diesel
- Opnamestroom: 3200A
- Accucapaciteit: 25 Ah

858,00 €  
**479,00 €**

## 1498PRO/12-24

014980824

### Draagbare startbooster, 12/24V, Pro

- Voor het starten van alle type voertuigen met 12V of 24V accu's
- Opnamestroom: 5000A 12V - 2500A 24V
- Accucapaciteit: 2 x 20 Ah

1.540,00 €  
**859,00 €**

## 1498EL

### Draagbare startbooster

- Opladen via automatische elektronische voeding
- Opladen via sigarettenaansteker
- Interne beveiligingszekering
- LED-indicator voor de laadstatus van de batterij
- Inclusief schouderriem
- Verzegelde loodaccu (AGM)



## 1498EL/12

014980712

### Draagbare startbooster, 12V

- Voor het starten van normale voertuigen, 12V, benzine of diesel
- Opnamestroom: 1800A
- Accucapaciteit: 22 Ah

561,00 €  
**329,00 €**

## 1498EL/12-24

014980724

### Draagbare startbooster, 12/24V

- Voor het starten van alle type voertuigen met 12V of 24V accu's
- Opnamestroom: 3600A 12V - 1800A 24V
- Accucapaciteit: 2x 22 Ah

1.078,00 €  
**625,00 €**

# 1498ULTRA

LITHIUM TECHNOLOGY

COMPACT, LICHTGEWICHT EN KRACHTIG, HIERMEE KUNNEN VOERTUIGEN SNEL WORDEN GESTART. DE NIEUWSTE GENERATIE MICROPROCESSOR BIEDT VOLLEDIGE BESCHERMING TEGEN:

**POLARITEITSOMGEKERING  
KORTSLUITINGEN  
OVERBELASTING  
OVERVERHITTING**



## 1498ULTRA/12

014980960

### Draagbare lithiumbooster, 12 V

Compact, lichtgewicht en krachtig, het maakt het mogelijk om voertuigen snel te starten, bijvoorbeeld onder kritieke omstandigheden, dankzij een aantrekstroom van 5000A. Ontworpen en ontwikkeld door Beta, is het compleet met uitgebreide elektronische beveiliging, een verlicht display, een USB-C-aansluiting voor powerbank-functionaliteit en een krachtige LiFePO4-accu.

~~935,00 €~~  
**549,00 €**

- Polariteitsomkering: 12 V
- Kortsluiting: 5000 A
- Overbelasting: 2500 A
- Oververhitting: 10000 mAh

## 1498ULTRA/12-24

014980970

### Draagbare lithiumbooster, 12-24 V

Compact, krachtig en state-of-the-art, het is de ideale partner voor de meest veeleisende professionals: gebaseerd op een piekvermogen van 10000 A en kabels van 25 mm<sup>2</sup>, levert deze starter hoge prestaties, die ook ideaal zijn voor de meest lege accu's en de zwaarste uitdagingen.

~~1.650,00 €~~  
**915,00 €**

- Polariteitsomkering: 12-24 V
- Kortsluiting: 10000 A (12 V) / 5000 A (24 V)
- Overbelasting: 5000 A (12 V) / 2500 A (24 V)
- Oververhitting: 2 x 10000 mAh

**NEW**

## 1498BC/12

014980040

### Multifunctionele draagbare starter, 12V

Apparaat dat beschermt tegen polariteitsomkering, kortsluiting, overstroom, overladen en oververhitting.

#### Geleverd met:

- Beschermhoes
- Kabel met startklemmen
- USB-poorten voor het opladen van elektronische apparaten
- LED-batterijlaadindicator
- USB- en USB-C-kabel
- Netvoeding
- Multifunctionele LED-zaklamp



Aanloopstroom	600A
Opnamestroom	1500A
Accu type	4 cells, LifePo4
Accu capaciteit	25000mAh

## 1498H

### Elektronische multifunctionele acculader

Elektronische acculader 1498H: innovatie en technologie gemaakt om te werken voor professionals! Uitgerust met LCD-scherm en 3-kleurige LED-indicatoren, kunnen ze worden gebruikt met alle soorten batterijen, zowel loodzuur als lithium. De elektronische controlekaart biedt volledige bescherming tegen onverwachte gebeurtenissen. De 9 automatische laadstappen zorgen voor snel, efficiënt laden, met herstel- en desulfateringsfuncties.

- LCD display
- LED met 3 lichtsterktes
- Laden en laadonderhoud
- Bescherming tegen omgekeerde polariteit, kortsluiting, oververhitting
- Vonkbeveiliging
- 9 oplaadstappen
- Pulsonderhoudslading
- Functies: accuherstel, accutest en ontzweveling
- Klemhouder
- Verstelbare bevestigingshaak
- Meegeleverde accessoires: kabel met klemmen, kabel met oogjes



IP65

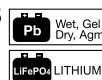

		€
<b>1498H/4A</b>	014980204	<del>181,50 €</del> <b>101,00 €</b>
<b>1498H/8A</b>	014980208	<del>223,50 €</del> <b>123,00 €</b>
<b>1498H/16A</b>	014980216	<del>329,00 €</del> <b>186,00 €</b>
<b>1498H/25A</b>	014980225	<del>351,00 €</del> <b>197,00 €</b>

	1498H/4A	1498H/8A	1498H/16A	1498H/25A
<b>Voeding(1ph)</b>	230 V - 50/60 Hz	230 V - 50/60 Hz	230 V - 50/60 Hz	230 V - 50/60 Hz
<b>Laadstroom</b>	1-4 A	2-8 A	4-16 A	6-24 A
<b>Accutypen</b>	Pb - GEL - Ca/Ca - AGM - Start/Stop - Lithium (LiFePo4)			
<b>Laadcapaciteit</b>	5-80Ah (LiFePO4 1-80Ah)	10-160Ah (LiFePO4 2-160Ah)	20-360Ah (LiFePO4 4-360Ah)	30-550Ah (LiFePO4 6-550Ah)
<b>Onderhoudscapaciteit</b>	5-120Ah (LiFePO4 1-120Ah)	10-250Ah (LiFePO4 2-250Ah)	20-550Ah (LiFePO4 4-550Ah)	30-800Ah (LiFePO4 6-800Ah)
<b>Voeding (DC)</b>	N/A	13.8V - 5A	13.8V - 12A	13.8V - 20A
<b>Uitgangsspanning</b>	6-12V	12-24V	12-24V	12-24V
<b>Beschermingsgraad</b>	IP65		IP20	

## 1498/AT

### Starthulp en acculader, 12/24V, verrijdbaar

- Voor loodzuuraccu's
- Laadstroomselector
- Amperemeter
- Thermostatische beveiliging tegen te lange starttijden
- Kortsluitbeveiligingszekering
- Beveiliging tegen omgekeerde polariteit



		€
<b>1498/AT701</b>	014980762	<del>1.095,00 €</del> <b>625,00 €</b>
<b>1498/AT1001</b>	014980763	<del>1.800,00 €</del> <b>1.025,00 €</b>
<b>1498/AT1300</b>	014980764	<del>3.080,00 €</del> <b>1.755,00 €</b>
<b>1498/AT2000</b>	014980765	<del>4.360,00 €</del> <b>2.475,00 €</b>

	1498/AT701	1498/AT1001	1498/AT1300	1498/AT2000
<b>Voeding</b>	(1ph) 230 V - 50/60 Hz	(3ph) 230/400 V - 50/60 Hz	(3ph) 230/400 V - 50/60 Hz	(3ph) 230/400 V - 50/60 Hz
<b>Vermogen</b>	1800 W	2200 W	2900 W	3600 W
<b>Spanning</b>	12/24 V	12/24 V	12/24 V	12/24 V
<b>Maximale stroom</b>	75 A	90 A	120 A	150 A
<b>Laadstroom</b>	50 A	60 A	80 A	120 A
<b>Max. booststroom</b>	550 Acc	980 Acc	1280 Acc	2000 Acc
<b>Startstroom</b>	400 A	560 A	850 A	1100 A
<b>Laadcapaciteit</b>	600 Ah 15h	1350 Ah 15h	1800 Ah 15h	2250 Ah 15h
<b>Laadposities</b>	6 + boost	14 + boost	12 + boost	12 + boost



## 1498/DG

### Elektronische starthulp en acculader, 12/24V, vrijrijdbaar

Uitgerust met CPS (Car Protection System) technologie, waardoor de boostfunctie volledig automatisch kan worden in- en uitgeschakeld om de elektronica in het voertuig te beschermen.

- Voor loodzuur-, AGM-, gel-, Ca/Ca-en start/stop-accu's
- Elektronische laadregeling via microprocessor
- Instelling van de laadtijd
- Digitaal display
- LED-indicatoren voor laadstatus
- Besturingssysteem voor: omgekeerde polariteit, overstroom, indicatie van accustoring, veilige start, beschermde start

### 1498/DG540E

014980770

Acculader / starter, 12/24V

~~1.081,00 €~~  
619,00 €

### 1498/DG1100E

014980771

Acculader / starter, 12/24V

~~1.435,00 €~~  
825,00 €

	1498/DG540E	1498/DG1100E
Voeding (1ph)	230 V - 50/60 Hz	230 V - 50/60 Hz
Vermogen	1320 W	2400 W
Spanning	12/24 V	12/24 V
Maximale stroom	55 A	100 A
Laadstroom	36 A	70 A
Maximale boost	380 Acc	580 Acc
Startstroom	260 A	400 A
Laadcapaciteit	810 Ah 15h	5000 Ah 15h
Laadposities	4 + boost	4 + boost + supply



## 1498/AM30

014980740

### Automatische acculader 12/24V

- Voor AGM-, GEL-, loodzuur- en start/stop-accu's
- Elektronische regeling van de laadstroom
- Laadstatusindicatoren
- Regeling van de laadstroom via potentiometer
- Automatische laadfunctie
- Onderhoudsfunctie



~~673,00 €~~  
385,00 €

Voeding (1ph)	230 V - 50/60 Hz
Vermogen	720 W
Spanning	12/24 V
Maximale stroom	30 A
Laadstroom	20 A
Laadcapaciteit	300 Ah 15h
Laadposities	∞

## 1498/SP

### Conventionele acculader, 12/24V

- Voor loodaccu's
- Laadstroomselector
- Amperemeter
- Thermostatische beveiliging tegen te lang starten
- Kortsluitzekering
- Beveiliging tegen omgekeerde polariteit

### 1498/SP150

014980745

Conventionele acculader, 12 V

~~314,00 €~~  
160,00 €

### 1498/SP250

014980746

Conventionele acculader, 12/24 V

~~360,00 €~~  
205,00 €

	1498/SP150	1498/SP250
Voeding (1ph)	230 V - 50/60 Hz	230 V - 50/60 Hz
Vermogen	190 W	650 W
Spanning	12 V	12/24 V
Maximale stroom	15 A	27 A
Laadstroom	11 A	18 A
Maximale boost	120 Acc	200 Acc
Start stroom	85 A	135 A
Laad capaciteit	165 Ah 15h	270 Ah 15h
Laadposities	2 + boost	2 + boost



1498/PR

Conventionele acculader

- Voor loodzuuraccu's
- Spannings-/stroomselectoren
- Amperemeter
- Automatische thermische overbelastingsbeveiliging
- Beveiliging tegen omgekeerde polariteit



1498/PR14

014980730

Conventionele acculader, 6/12 V

~~209,00 €~~  
109,00 €

1498/PR17

014980731

Conventionele acculader, 12/24 V

~~231,00 €~~  
120,00 €

1498/PR20

014980732

Conventionele acculader, 12/24 V

~~286,00 €~~  
153,00 €

1498/PR14

1498/PR17

1498/PR20

Voeding (1ph)	230 V - 50/60 Hz	230 V - 50/60 Hz	230 V - 50/60 Hz
Vermogen	140 W	300 W	390 W
Spanning	6/12 V	12/24 V	12/24 V
Maximale stroom	11 A	12,5 A	16 A
Laadstroom	7,5 A	8,5 A	11 A
Laadcapaciteit	112 Ah 15h	128 Ah 15h	165 Ah 15h
Laadposities	2	2	2

1498TB/12-24N

014980402

Digitale accutester, 12-24V, met ingebouwde printer

- Maakt het mogelijk om de volgende onderdelen te testen: accu, dynamo, startmotor en systeem
- Beveiliging tegen omgekeerde polariteit
- Voorzien van software
- Verlicht display
- Compacte, schokbestendige behuizing
- Software in 9 talen

Technische specificaties:

- Toepasbaar: 12V- en 24V accu's
- Werkingsbereik: 100-2000 CCA
- Referentienormen: CCA, SAE, DIN, EN, IEC, JIS, MCA, GB, BCI, CA
- Ondersteunde accu: PB, WET, GEL, AGM, AGM FLAT, EFB, SLI
- Voltmeter: 9V-30V
- Kabellengte: 1800 mm
- Meegeleverde accessoires: USB-kabel, 3 rollen printpapier



~~419,00 €~~  
239,00 €



1497/C94

014970300

Assortiment van 94 auto elektronische aansluitingen voor het testen in combinatie met diagnose testapparatuur

Assortiment bestaat uit:

- 2 t-aansluitingen
- 2 potentiometers
- 2 waarschuwinglampjes
- 2 SRS aansluitingen
- 2 krkodillenbekken
- 2 naaldvormige sondens
- 2 steekpennen
- 2 dubbele banaan aansluitingen
- 4 enkele banaan aansluitingen
- 24 platte uitwendige clips 0.6÷6 mm
- 12 ronde uitwendige clips 1.6÷3.9 mm
- 24 platte inwendige clips 0.6÷6 mm
- 12 ronde inwendige clips 1.6÷3.9 mm



~~477,00 €~~  
269,00 €

430x390x100 mm

## 1497/C23

014970200

23-delig assortiment voor het verwijderen van contacten uit stekkerblokken



440x250x70 mm

~~271,00 €~~  
**157,00 €**

## 1760DGT/2

017600008

Digitale automotive multimeter, draagbaar, met een 2-kanaals oscilloscoop en golfvorm generator



**Inhoud:**

- Multimeter pennen
- 2 BNC klemmen voor oscilloscoop
- Sonde voor oscilloscoop (1X and 10X)
- Lader
- Nylon opbergtas

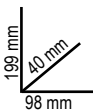

Max. spanning	600V DC
Max. stroom	10A DC
Max. weerstand	40MOHM
Max. capaciteit	100uF
Display	2.8" colour TFT
Resolutie	320 x 240 pixels
Voeding	100V-240V AC, 50Hz-60Hz; DC INPUT 5V DC-2A
Batterij	2 x 2600 mAh

**Oscilloscoop specificaties:**

- Horizontaal**
- Bandbreedte: 40MHz
  - Bemonsteringsfrequentiebereik: 250MSa/s (enkel kanaal) - 125MSa/s (dubbel kanaal)
  - SEC/DIV bereik: 5ns/div ÷ 500s/div 1,2,5 reeks

**Verticaal**

- VOLTS/DIV bereik: 10mV/div ÷ 10V/div at BNC input
- Selecteerbaar analoog, limiet bandbreedte, typical: 20MHz
- Lage frequentierespons (-3db): ≤10Hz a BNC
- DC-versterkingsnauwkeurigheid: ± 3% voor normale of gemiddelde acquisitiemodus, 10V/div ÷ 10 mV/div

**Trigger**

- Type: Edge
- Mod: Auto, Normal, Single
- Slope: Rising, Falling, Rising, & Falling
- Bron: CH1, CH2

**Input**

- Koppeling: DC, AC of GND
- Supported probe attenuation factors: 1X, 10X, 100X, 1000X

**Golfvormfrequentie**

- Golfvormfrequentie: Sinus (1Hz÷25MHz), Vierkant (1Hz÷10MHz), Ramp (1Hz÷1MHz), EXP (1Hz÷5MHz)
- Breedte: 2,5Vpp (50Ω) - 5Vpp (hoge impedantie)
- Uitgangsimpedantie: 50Ω

~~901,00 €~~  
**495,00 €**

## 1760DGT

017600005

Digitale automotive multimeter

**Technische specificaties:**

- RPM (tachometer):  
Voor 2 en 4 cylinder motoren  
RPM4 600 - 4000 RPM  
RPM4 600 - 12000 RPM (x10 RPM)  
RPM2/DIS 300 - 4000 RPM  
RPM2/DIS 300 - 6000 RPM (x10 RPM)
- Contacthoek: 4-8 CYL
- DC spanning: 400mV-4/40/400/1000V
- AC spanning: 4/40/400/700V
- DC stroom: 40/400mA-4/20A
- AC stroom: 40/400mA-4/20A
- Weerstand: 400Ω-4/40/400kΩ-4/40MΩ
- Capaciteit: 40/400nF-4/40/100μF
- Frequentie: 5/50/500Hz-50/500-10MHz
- Arbeidstijd: 0.1 % - 99.9%
- Pulse en wisselstroom: 1 - 10ms
- Diode test: Test current 0.3mA
- Continuïteit: <150Ω - Test current <0.3mA
- Display: Hoog-contrast, verlicht 4-digit LCD
- Overvoltage: Category II 1000V
- Auto power off: 30 minuten
- Voeding: 1 9V batterij (inbegrepen)
- Inductieve klem (inbegrepen)
- 2 sensoren (inbegrepen)
- Zachte opbergtas (inbegrepen)



## 1760B

017600012

Digitale multimeter

**Specificaties**

- DC spanning: 200 mV-2/20/200/1000
- VAC spanning: 2-20/200/700VDC
- DC ampere: 2/20/200 mA-20 AAC
- AC ampere: 2/200 mA- 20 A
- Weerstand: 200Ω - 2/20/200 kΩ - 2/20 MΩ
- Capaciteit: 2/20/200 nF - 2/200 μF
- Temperatuur: -20° + 1000°C/ -4 °F ~ +2000°F
- Frequentie: 20kHz
- Voeding: 1 9V batterij (inbegrepen)



~~323,00 €~~  
**158,00 €**

~~208,50 €~~  
**109,00 €**

1760PA/80

017600002

AC/DC ampere klem 80A

Ontworpen om lekstroom te meten bij laagstroom of de eigen stroom afname van het voertuig

SPECIFICATIES:

- Bereik: 1mA-80A AC/DC
- Lamp met wit LED licht
- Verlicht LCD scherm
- Nulinstelling functie
- Geheugen functie
- Auto power off
- Voeding: 2 1.5V AAA-type batterijen

IDEAAL VOOR LAGE LEKSTROOMWAARDEN VAN 1 MA TOT 80 A.

268,00 €  
153,00 €



1760PA/AC-DC

017600000

Digitale multimeter en ampereklem



399,00 €  
225,00 €

Meetbare parameters:

- DC spanning: 0.1mV ÷ 600V
- AC spanning: 0.1mV ÷ 600V
- AC ampere: 0.01A ÷ 1000A
- DC ampere: 0.01A ÷ 1000A
- Weerstand: 0.1Ω ÷ 40MΩ
- Capaciteit: 0.001nF ÷ 40 μF
- Frequentie: 0.001kHz ÷ 4kHz
- Temperatuur: -40°C ÷ 1000 °C
- 40°F ÷ 1832°F



1000A



1760PA/AC-DC2000

017600003

Amperometrische klem met digitale multimeter en dataverbinding

787,00 €  
329,00 €

Meetbare parameters:

- DC-spanning: 0.1mV ÷ 1000V
- AC-spanning: 0.1mV ÷ 1000V
- AC-stroom: 0.01A ÷ 2000A
- DC-stroom: 0.01A ÷ 2000A
- Weerstand: 0,1Ω ÷ 60mΩ
- Capaciteit: 1NF ÷ 6000 μF
- Frequentie: 10khz ÷ 20khz
- Temperatuur: -20 °C ÷ 1000 °C
- 4 °F ÷ 1832 °F
- Voeding: 3 1.5V-batterijen, type AA (inbegrepen)
- Data connectie (versie 4.0)

2000A



240x210x50 mm



1760/TC2

017600161

Digitale tachometer

278,00 €  
146,00 €

Wordt geleverd met het volgende::

- Adapter voor contactpuntmeting
- Male (contact) rubberen tip (2 stuks)
- Female (contact) rubberen tip (1 stuk)
- Lineaire meetlint (1 stuk)
- Reflecterende tapes
- Gebruiksaanwijzing

TECHNISCHE SPECIFICATIES:

- Voor meten:
  - geen-contact rotatiesnelheid (t/min - RPM)
  - contact rotatie (t/min - RPM) en lineaire oppervlaktesnelheid (m/min of voet/min; ft/min).
- 5-cijferig LCD display.
- Schaal:- geen-contact snelheid 2.5÷99,999 rpm - t/min
- contact snelheid 0.5÷19,999 rpm - t/min
- lineaire oppervlaktesnelheid 0.05÷1,999.9 m/min.
- Frequentie: 0.8 sec.
- Voeding: 4 1.5V batterijen, AA maat of 6V voedingsunit (niet inbegrepen).



1760/IR500

017600350

Digitale infrarood thermometer met dubbele laser geleiding systeem

192,00 €  
108,00 €



TECHNISCHE SPECIFICATIES:

- Temperatuur bereik: -50 ÷ 500 °C (-22 ÷ +932 °F)
- Beeld resolutie: 0.1 °C (0,1 °F)
- Emissiviteit: 0.1 ÷ 1 instelbaar
- Nauwkeurigheid: -50 °C ÷ +20 °C (+/- 3 °C); 20 ÷ 500 °C (+/-2% or 2 °C)
- Optische resolutie (D:S): 12:1
- Automatische uitschakeling: ca. 10 seconden
- Werktemperatuur: 0 °C ÷ 50 °C
- Opberg temperatuur: -20 °C ÷ 60 °C
- Voeding: 1 9V batterij



# 961N

009610030

## Elektronische video endoscoop met flexibele, roterende sonde

- TFT LCD 5" scherm
- Geschikt voor SD-kaart
- Opnemen van video en afbeelding
- 4 LEDs
- Voeding via USB poort (ingebouwde accu)
- Roterende sonde
- Hoge resolutie(1920x1080) voor scherpe afbeelding en video
- Sonde-lengte: 1500 mm
- Camera diameter: 6 mm

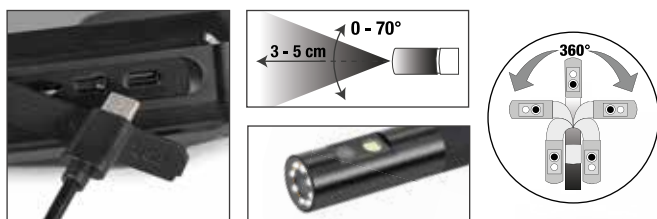

### Ontdek de video endoscoop, 961N, uw veelzijdige partner voor alle klussen!

Gebaseerd op de sonde die 360° kan worden gedraaid en de dubbel verlichte camera is het bereiken van de meest ontoegankelijke punten nog nooit zo eenvoudig geweest. Defecten en problemen kunnen eenvoudig en nauwkeurig worden gevonden. En met het nieuwe TFT LCD 5-scherm en de uitstekende resolutie (1920x1080) kunt u genieten van scherpe, heldere beelden en video's, zoals nooit tevoren  
**Kies de videoscoop, 961N, voor compromisloze kwaliteit.**

~~543,00 €~~  
**315,00 €**



## Multifunctionele werkplaats wagen

### Is te gebruiken als verrijdbare werkplaats voor diagnose apparatuur, laptops, tetsapparaten en acculaders

- Gelakt metalen frame, extreem stevig
- Ergonomische handgreep
- 2 vaste achterwielen Ø 160 mm
- 2 zwenkwielen voorzijdes Ø 100 mm (één met rem)

1 plank in hoogte verstelbaar,  
 1 vaste plank en afsluitbaar door een deur



1099 mm  
 460 mm  
 435 mm

2-niveau's



Uittrekbare lade te gebruiken voor een keyboard



papierrolhouder



2 handige opbergvakken



4 handige kabelhouders

## CA49-G

049000112

Werkplaatswagen met deur, leeg

~~1.044,00 €~~  
**549,00 €**

42 kg

## CX49-G

049000102

Werkplaatswagen met plank, leeg

~~930,00 €~~  
**495,00 €**

40 kg

## 1464CBD/N

014640301

**Uitgebreide adapterset voor het testen van compressie in benzine- en dieselmotoren, te gebruiken met tester 1464T en 1464T/N**

~~839,00 €~~  
**495,00 €**

Maakt het mogelijk om de motor om benzine- en dieselcompressiete koppelen en te testen met testapparaat 1464T

Inhoud:

- 8 dummy bougies met terugslagkleppen
- 44 dummy-gloeibougies met terugslagkleppen
- 1 verstelbare universele dummy-injector voor auto's, vrachtwagens, scheepsmotoren en landbouwmachines
- 1 90 ° adapter, overdrukventiel en aansluitslang
- ruimte voor tester 1464T in kofferkoppeling



510x410x140 mm

**NEW**

## 1464APD

014640100

**Set voor het testen van hogedruksysteem in common rail dieselmotoren te gebruiken met tester 1464T en 1464T/N**

~~1.077,00 €~~  
**630,00 €**

Maakt verbinding mogelijk tussen hogedrukpomp en injectoraansluiting, om de druk in het common rail-systeem te testen.

**Inhoud set:**

- Hogedrukslangenset:
- Koppelingen
- 2000 bar sensor
- Assortiment dummy-regelaars
- Assortiment brandstofinjector-aansluitingen



**Geleverde slangmaten:**

- T12x12-M1,5
- T12x14-M1,5
- T12x16-M1,5
- T12-M1,5

Bosch, Delphi, Denso en Siemens druk-regelaars

510x415x130 mm

## 1464T/N

014640090

**Digitale druk- en compressietester**

~~1.156,00 €~~  
**669,00 €**

- Groot digitaal display met achtergrondverlichting
- Oplaadbare polymeer-lithiumbatterij
- Compleet met 80 bar sensor (voor lage druk)
- Draadloze sensoraansluiting
- Meting en software-updates downloaden via Wi-Fi
- Schokbestendige behuizing
- Te gebruiken in combinatie met kits 1464 voor het testen van motordruk en compressie

**Beta's digitale tester, 1464T, kan worden gebruikt om talloze parameters in de automotive industrie.**

De 80 bar druksensor waarmee het is uitgerust, kan worden gebruikt om druk en compressie in benzine- en dieselmotoren te testen, evenals rail circuit en verschillende andere tests uit te voeren. De interne software kan worden bijgewerkt via een Wi-Fi-verbinding. Het resultaat van de metingen wordt weergegeven op het 8 touchscreen. Gegevens worden grafisch of numeriek weergegeven, afhankelijk van de test die wordt uitgevoerd.



## 1464BP

014640200

**Set connectoren voor het testen van lage druk, kan worden gebruikt met artikel 1464T/N**

~~567,00 €~~  
**329,00 €**

Zorg voor optimale metingen met de set lagedrukadapters: efficiëntie en duurzame prestaties voor uw motor.

De snelkoppelingen die zijn aangesloten op tester 1464T/N maken het mogelijk om snel de lage brandstofdruk in diesel- en benzinemotoren te testen, evenals de druk van AdBlue® en TDI.



510x415x130 mm

**Technische data:**

- Display: 8"
- Resolutie: 800x840 px
- Processor: Dual core 240 MHz
- Intern geheugen: 32 Mb
- Software: 32-bits



## 1464PO

014640270

**Set voor het testen van oliedruk (voor gebruik met 1464T en 1464T/N)**

~~249,00 €~~  
**151,00 €**

**Inhoud set:**

- 10 motoroliedrukfittingen:
  - 1/8 DIN 2999
  - 1/8 x27 NPT
  - 1/4 x 18 NPT
  - 3/8 x 20 UNF
  - 1/2 x 20 UNF
  - M10 x 1.0
  - M12 x 1.5
  - M14 x 1.5
  - M16 x 1.5
  - M18 x 1.5
- 4 turbo-oliedrukfittingen:
  - M10 x 1.07/16 x 24 UNF
  - M12 x 1.5M14 x 1.5
- 90° fitting
- Rubberen verlengstuk met snelkoppeling



350x290x90 mm

## 1464APB

014640500

**Set voor het testen van hoge druk systeem in FSI benzine motoren, voor het gebruik in combinatie met artikel 1464T**

~~470,00 €~~  
**219,00 €**

Geleverd met een 200 bar sensor en aansluitingen



240x210x50 mm

## 1464FAP

014640610

**Hulpset voor het testen van de druk van diesen deeltjes filter (DPF) voor artikel 1464T en 1464T/N**

~~233,00 €~~  
**119,00 €**

**Geleverd met:**

- 500 mbar sensor
- 8 mm adaptor met snelkoppeling and T stuk
- 3-m-lange RJ45 kabel

**Technische data:**

- Druktest: 0÷500 mbar
- Resolutie: 1 mbar



240x210x50 mm

## 1464PT

014640550

**Set voor het testen van turbo druk, voor gebruik in combinatie met artikel 1464T en 1464T/N**

~~205,50 €~~  
**101,00 €**

Geleverd met sensor en aansluitkabel

**Technische data:**

Druktest: 0÷3 bar  
Resolutie: 1 mba



240x210x50 mm

## 1464VD

014640570

**Vacuüm test set, voor gebruik in combinatie met 1464T en 1464T/N**

~~233,00 €~~  
**123,00 €**

Voor het meten en opslaan van de maximale vacuüm waarde

**Geleverd met:**

- 800 mbar sensor
- 6 en 8 mm adapters
- 3-m-lange RJ45 kabel

**Technische data:**

- Vacuüm test: 0÷800 mbar
- Resolutie: 1 mbar
- Max. waarde opslag



240x210x50 mm

**CB52-0**

052000201

**Versnellingsbak/transmissie werkbank met vloeistofopvangsysteem**

Het aflopende werkblad met afvoergaten maken het opvangen van vloeistof mogelijk

**Voorzien van:**

- 4 zwenkwielen, inclusief 2 met rem
- Gereedschapslade
- Uitneembare opvangbak; capaciteit: 7 l
- 2 legplanken

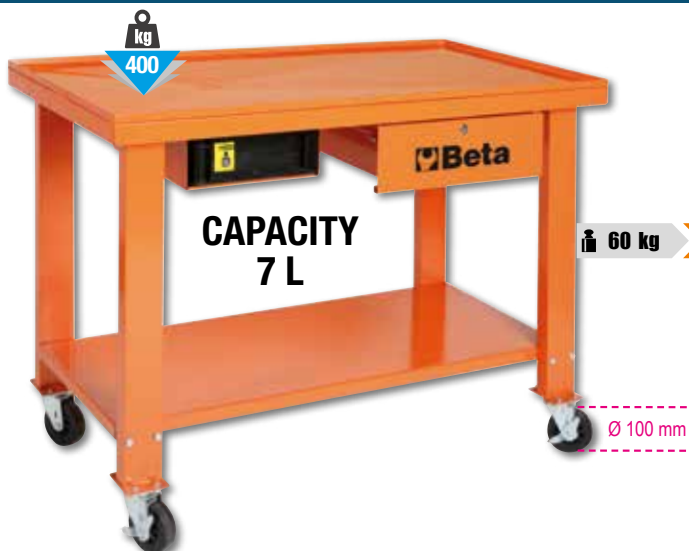
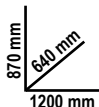

~~897,00 €~~  
**495,00 €**



**Olieopvangbak**

- Niveau indicator
- Grote diameter van de opvangbak met rooster; capaciteit: 12 l
- Tank pneumatisch te legen met 1,8 meter slang
- Gereedschapsbakje

**1877**

018770008

**Olieopvangbak, verrijdbaar, met 90 liter tank**

~~848,00 €~~  
**495,00 €**



**1877A**

018770080

**Olie opvang en afzuig unit, verrijdbaar, met 90 l tank en kijkglas**

~~1.500,00 €~~  
**859,00 €**

- Groot kijkglas: capaciteit 9.5 l
- Tank pneumatisch te legen met 1.8 meter slang

**Standaard accessoires:**

- 1 harde sonde, Ø 5x700 mm
- 1 flexibele sonde, Ø 5x700 mm
- 1 harde sonde, Ø 6x600 mm
- 1 flexibele sonde, Ø 6x700 mm
- 1 flexibele sonde, Ø 7x700 mm
- 1 flexibele sonde, Ø 8x700 mm
- Adapters voor VW, BMW, CITROËN



**1877P**

018770180

**Olieopvangbak, verrijdbaar met polyethyleentank**

~~657,00 €~~  
**279,00 €**

- Tank capaciteit: 40 l
- Grote opvangbak van PP
- Niveau indicator
- Pneumatisch legen van vaten



**1877F**

018770100

**Olie opvangunit voor het legen van 1 liter flessen**

~~115,50 €~~  
**66,50 €**

- Maximaal 4 flessen tegelijk
- Geleverd met 2 2-l jerrycans

**TOT WEL 4 FLESSEN TEGELIJK**



**1889N**

018890220

Stalen lekbak en opslag voor olievaten  
2 200-l vaten

~~967,00 €~~  
**399,00 €**

- Makkelijk vervoerbaar met een heftruck of palletwagen
- Draagsteun is niet geschikt voor andere opslag
- Volledig warm gelakt met epoxy poeder, voor hoge bestendigheid tegen chemicaliën



**CAPACITEIT: 235 L**

**1756D**

017560515

Oliespuit, 1500 ml,  
vervaardigd uit polypropyleen

~~94,50 €~~  
**54,00 €**

- Dubbele NBR pakking
- Werk temperatuur: +0 - +50 °C
- NIET geschikt voor brandstof



**1756G**

017560615

Diesel oliespuit capaciteit: 1.5 l

~~145,00 €~~  
**82,50 €**

Is geschikt voor:

- het vullen van diesel olie filters
- het vullen van DPF tank

Inhoud set:

- 2 slangen met snelkoppeling voor het aansluiten op dieselolie slangen
- 2 insteekkoppelingen, vervaardigd uit metaal
- 1 kegelvormige adapter voor rubberen slangen



**1758ADB-45°**

017580060

Vultrechter voor AdBlue®,  
anti terugslag met 45°  
aansluiting

~~44,50 €~~  
**25,90 €**



**1756E**

017560610

Oliespuit, geschikt voor benzine

~~49,00 €~~  
**27,50 €**

Inhoud van de spuit: 200 ml



**1756V**

017560504

Oliespuit, 200 ml,  
vervaardigd uit polypropyleen

~~47,50 €~~  
**27,50 €**

- Voor het overbrengen van olie en remvloeistof
- Werk temperatuur: +0 - +50 °C
- Niet geschikt voor brandstof en ontvlambare vloeistoffen
- Bruikbare minimale oliedichtheid: lager dan SAE30



**1756B**

017560220

Oliespuit penmodel

~~26,50 €~~  
**14,90 €**



- Met antislip kartel
- Bedrijfstemperatuur: -10 °C - +60 °C
- Minimale dichtheid van SAE 10 olie

**1880**

018800001

Vatpomp handbediening

~~69,50 €~~  
**41,50 €**

- Voor olie
- Niet gebruiken met waterige vloeistoffen, zure oplosmiddelen, dieselolie, benzine en dergelijke
- Compleet met tonaansluiting, telescopische buis en schenkruit
- Voor gebruik met vaten van 60, 100 en 200 l



1758B

017580030

Trechter met anti-terugslag met snelkoppelingen

Uitermate geschikt voor VAG

NON-RETURN



~~43,50 €~~  
**25,90 €**

14825N

014820110

Brandstofleiding tang, met beweegbare bekken



~~72,00 €~~  
**42,00 €**

L mm  
260

1488

Oliefiltersleutel met ketting



	Ø mm		€
1488	60÷110	014880001	<del>111,00 €</del> <b>55,00 €</b>
1488L	60÷160	014880050	<del>121,50 €</del> <b>62,00 €</b>

1490

Oliefiltersleutel met canvasband

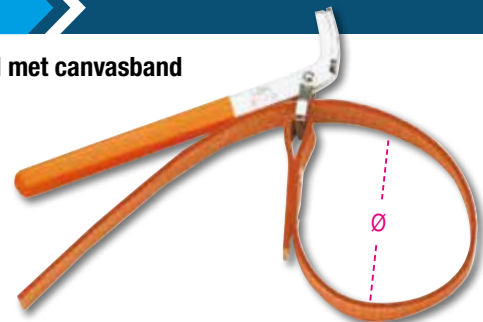

	Ø max mm		€
1490/1	160	014900001	<del>44,00 €</del> <b>21,50 €</b>
1490/2	240	014900002	<del>48,00 €</del> <b>23,90 €</b>

1488/1

014880010

Oliefiltersleutel met ketting

1/2"  
Ø mm  
60÷110



~~128,50 €~~  
**54,90 €**

1491

014910001

Oliefiltersleutel, verstelbaar



~~57,00 €~~  
**28,50 €**

Ø mm  
65÷110

1493/C30

014930000

28-delige set oliefilter dopsleutels

- Voor het los en vastdraaien van oliefilters
- 1/2" insteek vierkant
- In kunststof koffer

530x400x110 mm



~~325,00 €~~  
**156,00 €**

Set bestaande uit:  
(Ø mm / n°) 1493:

- 65/14 - 68/14 - 73/14 - 74/15 - 76/15 - 75.77/15 - 76/14 - 76/8 - 78/15 - 80/15 - 82/15 - 86/16 - 90/15 - 92/10 - 93/15 - 95/15 - 100/15 - 106/15 - 108/15
- 1493PF (Purflux)
- 66/6 - 76/12 - 76/30 - 86/18
- 93/36 - 93/45 - 96/18 - 108/18

Inclusief 1 instelbare oliefilter sleutel  
universaal Ø 65÷120 mm

## 1899A/N-M

018990021

### DPF/FAP®-systeemreinigingsmachine

#### Geleverd met:

- 1 2 m lange toevoerleiding
- 1 snelkoppeling + slangmondstuk voor verschilsensorslangen
- 1 Niplex M18x1.5 met slangtule voor directe aansluiting op lambdasonde
- 1 verlengstuk
- 1 DPF/FAP® sproeikop
- 1 magnetische leidingsteun
- 1 DPF/FAP® pijp met verstelkabel plus niplex M14/16/18 mm voor het aansluiten van lambdasonde

#### Technische specificaties:

- Bedrijfsspanning: 12 V
- Kabellengte voeding: 3.9 m
- Tankinhoud: 1 l



1.585,00 €  
**899,00 €**



**NEW**

## 1852R1750/N

018520176

### Draagbaar inductie aprataat

- Verwarmt en maakt bouten, naven en lagers los zonder gebruik van vlammen
- Maakt het mogelijk om elk type ferromagnetisch metaal te verwarmen.



5 kg



1.775,00 €  
**989,00 €**

480x370x130 mm

#### VOORDELEN

- 1 Tijdsbesparing: snel en extreem accuraat verwarmen
- 2 Brandveiligheid: produceert geen vlammen
- 3 Functioneel: kan met één hand worden bediend en de spoelen kunnen eenvoudig worden verwisseld

#### Toepassingsgebieden:

- Automotive industrie
- Industrieel onderhoud
- Luchtvaartindustrie
- Scheepsindustrie
- Petrochemische industrie

#### Technische eigenschappen

- Voeding: 230V AC, 50/60 Hz
- Vermogen: 7,5A
- Power: max. 1.75 kW

#### NIEUWE SPOEL TOEGEVOEGD



Twee elementen van Ø 19 and 26 mm, voor het losmaken van moeren	
Eén element voor het verwarmen van oppervlakken	
Eén flexibel element van 800 mm lengte	
Een contactelement	

**NEW**

## 1852RL3700

018520370

### Draagbare inductieverwarmer, 3,7 kW, met koelmiddel

De vloeistofgekoelde, draagbare inductieverwarmer is de ideale oplossing voor het snel en efficiënt verwarmen van ferromagnetische en geleidende materialen. lange inductor biedt een opmerkelijke veelzijdigheid en is geschikt voor uiteenlopende werkomstandigheden.

11,5 kg



6.368,00 €  
**2.859,00 €**



#### Technische eigenschappen:

- Voeding: U1 230 V 50/60 Hz
- Vermogen: I1 16 A
- Max. power: P2max 2400 W

#### Voordelen

- 1 Tijdsbesparing: snel en extreem accuraat verwarmen
- 2 Brandveiligheid: produceert geen vlammen
- 3 Functioneel: kan met één hand worden bediend en de spoelen kunnen eenvoudig worden verwisseld

## 1852RL-S/DR

018520551

### Wheel nut coils

825,00 €  
**415,00 €**



**NEW**

**960VTC** >> << 009600261

**Lek tester voor cilinders van benzinemotoren**

nadat perslucht in de cilinder is gebracht, kan de meter worden getest op compressielekken

Meegeleverde koppelingen: **M10 - M12 - M14 - M14 lang**

~~334,00 €~~  
**193,00 €**



2,3 kg

373x295x70,6 mm

**960KC-M8/M9/M10** >> << 009600801

**Assortiment van gereedschappen voor het verwijderen van gebroken of beschadigde gloeispiralen**

~~526,00 €~~  
**299,00 €**

**VOOR GLOEISPIRALEN MET DRAAD M8-M9-M10**



2,3 kg

380x290x50 mm

**960PI/K36** >> << 009600218

**Set borstels voor het reinigen van injectoren**

~~229,00 €~~  
**133,00 €**

**Kit contents:**

- 12 nylon borstels, 8÷19 mm (interval van 1 mm)
- 12 stalen borstels, 8÷19 mm (interval van 1 mm)
- 12 messing borstels, 8÷19 mm (interval van 1 mm)
- 1 bithouder met snelkoppeling en magnetische bodem
- 1 verlengstuk met snelkoppeling en magnetische bodem



1,2 kg

350x255x74 mm

**960KPC** >> << 009600780

**Omschakelbare impultrekker met instelbaar koppel voor gloeibougies**

~~378,00 €~~  
**219,00 €**

- Pneumatische pulstrekker met instelbare koppel en speciale dop sleutels voor klemzittende gloeispiralen te los te draaien
- 5 1/4" slagdoppen, lange uitvoering, speciaal ontwikkeld voor gloeispiralen: 8-9-10-11-12 mm, 2 verlengstukken en 1 verbindingstuk
- 4 instelbare slagkracht: 10-20-30-40 Nm
- Rechts en linksom draaiend



2,8 kg

420x185x60 mm

**1884** >> << 018840010

**Olief vulapparaat voor handgeschakelde- en automatische versnellingsbakken en differentieel**

Compleet met 12 adapters voor rechtstreekse aansluiting

- Voorzien van een terugslagklep voor het lekkage vrij vullen
- Afgifte: 70 cc per pompslag
- Tank capaciteit: 7.5 l
- Maximale toegestane olie viscositeit: SAE 140



~~581,00 €~~  
**339,00 €**

**12 ADAPTERS**

FORD	AT-101
UNIVERSAL (Bmw, Honda, Nissan...)	AT-102
VW-AUDI	AT-103
VW-AUDI-PORSCHE	AT-104
VW-AUDI-MINI COOPER	AT-105
MERCEDES	AT-106
DSG	AT-107
VW-AUDI CVT	AT-108
VOLVO	AT-109
TOYOTA-LEXUS	AT-110
SKODA	AT-111
VW Passat/Tiguan <2007	AT-112



1759LR

017590070

Koelsysteem spoelapparaat

Gebaseerd op het gebruik van perslucht, Hoge waterdruk zorgt voor effectief spoelen van het reinigingssysteem

- Geleverd met 6 adapters
- Bedieningshendel met positievergrendeling voor continu gebruik
- Geleverd met een Water koppeling

OPMERKELIJKE KRACHT

529,00 €  
289,00 €



390x330x100 mm



1759HD/3

017590063

Koelsysteem test en vul apparaat

Maak het mogelijk om het circuit (leidingen, koppelingen, pompen, radiatoren) onder druk te controleren op lekkages en het circuit snel te vullen

689,00 €  
339,00 €



6,5 kg

600x500x140 mm



1477/C38

014770338

Set met draaibare ratelsleutel, met korte doppen voor riemspanners

272,00 €  
157,00 €

Inhoud set:

- Draaibare hendel met 500 mm lange omkeerbare ratel
- Korte doppen voor Torx®-schroeven: E10-E12-E14-E16-E18
- Korte zeskantdoppen: 8-9-10-11-12-13-14-15-16-17-18-19-24
- Bits voor Torx®-schroeven: T20-T25-T27-T30-T40-T45-T50-T55-T60
- Bits voor kruiskopschroeven: PH2
- Zeskantbits: 4-5-6-7-8-10 mm
- Magnetische bithouder
- Verlengstuk van 3/8 inch, 75 mm

3/8"



630x130x55 mm

2 kg

1462/KI

014620235

Assortiment van common rail diesel injectie trekkers

Maakt het mogelijk om DELPHI-BOSCH-SIEMENS-DENSO-injectoren te verwijderen.

- Mechanische en hydraulische toepassing
- Bevat een 12-t hydraulische schroefspindel
- Direct op het voertuig met gemonteerde motor te gebruiken
- Een veelvoud aan instelmogelijkheden, maakt het mogelijk om vrijwel alle motoren te werken

3.010,00 €  
1.519,00 €



2 kg

530x470x140 mm



1462/KEP

014620250

Pneumatische dieselinjector trekker

453,00 €  
269,00 €

- Bediening op afstand
- Handige positionering handgreep
- Schroefdraadaansluiting M18X1.5
- Hamerverplaatsing: 35 mm
- Hamersnelheid: 1200 slagen per minuut

Inbegrepen in de set:

- M14X1.5 voor Delphi
- M17X1.0 voor Bosch
- M20X1.0 voor Denso
- M25X1.0 voor Siemens
- M27X1.0 voor Siemens

4,8 kg



385x300x110 mm

1895

**Ultrasonische reinigingstank**

met een speciale ontgassingsfunctie

- Ultrasoon reiniging maakt gebruik van vloeistofverwarming om metalen onderdelen effectief te reinigen
- Digitaal display voor temperatuur en reinigingstijd
- Twee modi: "zacht" en "normaal"
- Bij normale reiniging volstaat water van 50/60 °C.
- Voor een grondigere reiniging kunt u een schuimvrij reinigingsmiddel toevoegen dat speciaal geschikt is voor ultrasone tanks.
- Door de ontluchtingsmodus te gebruiken, wordt de lucht sneller door de tank afgevoerd, waardoor de ultrasone reiniging efficiënter wordt.



	1895 6	1895 13	1895 27	1895 157
Tank inhoud	6 liter	13 liter	27 liter	157 liter
Aftapkraan	✓	✓	✓	✓
Vermogen	150 Watt	300 Watt	500 Watt	2160 Watt
Verwarmingsvermogen	300 Watt	400 Watt	500 Watt	5000 Watt
Bedrijfstemperatuur	0+80 °C	0+80 °C	0+80 °C	30+110 °C
Tijdstelling reiniging	0-99 minutes	0-99 minutes	0-99 minutes	0-59 minutes
Frequentie	40 kHz	40 kHz	40 kHz	28 kHz - 40 kHz
Voeding	220/230V	220/230V	220/230V	220/380V
Afmetingen	330x180x310 mm	350x325x320 mm	530x330x380 mm	840x640x750 mm
Afmetingen tank	300x155x150 mm	325x235x145 mm	500x300x200 mm	700x500x450 mm



**1895 6** >> 018950060 <<

Ultrasoon reiniger 6 L

~~861,00 €~~  
**495,00 €**

**1895 27** >> 018950270 <<

Ultrasoon reiniger 27 L

~~1.868,00 €~~  
**1.069,00 €**

**1895 13** >> 018950130 <<

Ultrasoon reiniger 13 L

~~1.335,00 €~~  
**759,00 €**

**1895 157** >> 018950357 <<

Ultrasoon reiniger 157 L

~~8.568,00 €~~  
**4.535,00 €**



**ULTRASOON REINIGING**

Industrieel alkalisch reinigingsmiddel voor ultrasonische tank

**9881U** >> 098810010 <<

~~42,00 €~~  
**23,00 €**

**9881U 5** >> 098810050 <<

~~165,00 €~~  
**89,00 €**

1 L



5 L



**1895GSI** >> 018950810 <<

Regelgenerator voor (benzine- en LPG-) elektro-injectoren

~~170,00 €~~  
**96,50 €**

Technische specificaties:

- Voeding: 110V of 220V
- Testduur: 0~99 min.
- RPM: 600~4000

Dit apparaat maakt gebruik van compacte afmetingen en de nieuwste software, waardoor alle elektro-injectoren geactiveerd worden, en nauwkeurige diagnoses en reiniging mogelijk is



**1898/K40**

018980004

**Milieuvriendelijke, verwarmde, handmatige reinigingstank**

- Met de meegeleverde bioactieve vloeistof kunnen olie en resten effectief van mechanische onderdelen worden verwijderd zonder agressieve chemicaliën.
- De bioactieve vloeistof zet de olie en andere resten om in kooldioxide en water, die steeds opnieuw kunnen worden gebruikt.
- Geen specialistische afvalinzameling en -verwerking nodig.
- Geschikt voor zowel metalen als kunststof onderdelen

**Meegeleverd:**

- Borstel met lange haren en aansluitbuis
- Bedieningsfunctie voor zowel rechts- als linkshandig gebruik
- Geperforeerd roestvrijstalen rooster
- Wielen met remmen
- Weergave van de bedrijfstemperatuur en waarschuwing voor laag waterniveau

**Meegeleverde accessoires:**

- 2 jerrycans van 20 liter milieuvriendelijk vloeibaar wasmiddel en 2 pakken antibacteriële middelen



5.510,00 €  
**2.749,00 €**



**UWAGA!**

Kraje, w których produkt 1898/K40 jest dopuszczony do dystrybucji to: Austria, Belgia, Francja (od 2021), Węgry, Włochy, Holandia, Polska, Portugalia, Hiszpania, Wielka Brytania..

Max. pomp capaciteit	10 l/min
Tankinhoud	40 liter
Bedrijfstemperatuur	+5°C ÷ +40°C
Gewicht	50 kg (when empty)
Afmetingen	710x370x200 mm



**1466/C5**

014660100

**5-delige set van aftapsleutels**

Inhoud set:

- 5 sleutels 7-8-9-10-11 mm
- 1 aftapslang met controle klep

155,00 €  
**89,00 €**



**OLIE GAAT IN DE OPVANGBAK**

260x170x50 mm

**1471M/C22**

014710101

**Pneumatisch aangedreven gereedschap voor het terug duwen en links en rechtsom draaien van remzuigers met toebehoren**

- Automatische krik
- Nieuw compleet assortiment met alle nieuwe adapters
- Stuwkracht: 150 kg
- Werkdruk 5÷8 bar

370,00 €  
**195,00 €**

350x310x85 mm



**1471C**

014710330

**Gereedschap voor het handmatig terugduwen van remzuigers, met ratel**

Het gereedschap voor het handmatig terugduwen van remzuigers, voorzien van twee zwenkplaten en een ratelbewegingsmechanisme, betekent een effectieve, flexibele oplossing voor snelle klussen - b.v. op bedrijfsvoertuigen.

75,00 €  
**43,00 €**



1471PT/C5

014710367

Slagdoppen set voor remklauwmoeren

12"

88,50 €  
50,50 €

Voor Volkswagen, Audi & Porsche Group  
 • 3 10-tands doppen: 11,5 mm - 15 mm - 20 mm  
 • 2 7-tands dop: Ø 14 mm - 22 mm

Ø mm	L mm
25	50



7 tands 10 tands



1467LF/2

014670099

Elektronisch apparaat voor het vervangen van remvloeistof

2.155,00 €  
1.155,00 €

Hiermee kan remvloeistof gemakkelijk en snel uit het voertuig worden vervangen

- Stopt automatisch als reservoir leeg is, en voorkomt lucht in het systeem
- Maximale tank volume: 20 l
- Werkdruk: 0.4÷3.5 bar
- Voeding: 230V

Meegeleverd:

- Remolie opvangtank
- 1 standaard aansluiting E20

“PULSEREND EFFECT”



15 kg



1467

014670001

Remontluchter

414,00 €  
190,00 €

Druk: min 5 bar, max 11.5 bar



1467T/C6

014670080

Set adapters voor remvloeistof reservoirs, te gebruiken met de BETA artikelen 1467LF en 1467LF/2

329,00 €  
190,00 €

Meegeleverd:

- 1 plug voor Toyota
- 1 plug voor Ford, Hyundai, Mazda, Mitsubishi, Nissan, Subaru
- 1 plug voor Honda
- 1 plug voor Mazda en Suzuki
- 1 plug voor Nissan
- 1 aansluitstuk voor Europese voertuigen



350x240x85 mm

**Airbooster**

- Secundaire handgreep met drukknopbediening voor een betere grip tijdens gebruik
- Overdrukventiel
- Manometer met schaalverdeling
- Kunststof inlaat voorkomt beschadiging van de rand



**1950BZK** > 019500078 <

**Airbooster**

- Tankinhoud: 18 l
- Bedrijfstemperatuur: 3-8 bar
- Maximale tankdruk: 16 bar

~~377,00 €~~  
**219,00 €**

Ø 290x440 mm

**1950BZK/T** > 019500080 <

**Truck airbooster**

- Airbooster voor vrachtwagens, bussen, landbouwvoertuigen en grondvezetmachines
- Tankinhoud: 36 l
- Bedrijfstemperatuur: 3-8 bar
- Maximale tankdruk: 16 bar

~~470,00 €~~  
**259,00 €**

Ø 290x560 mm



**Bandenpomp**

- Schokbestendige, met rubber beklede behuizing
- Metalen bedieningshendel
- Bedrijfsdruk: 0,5÷12 bar, 7÷174 psi
- Slanglengte: 58 cm
- 360° slangrotatie
- 1/4" luchtinlaat

**1949GPA** > 019490018 <



~~130,50 €~~  
**54,90 €**

- Schokbestendige, met rubber beklede behuizing
- Metalen bedieningshendel

**1949DGT/2** > 019490021 <

**Digitale bandenpomp**

- 4 meeteenheden bar/psi/kpa/kgf
- LCD-scherm met verlichting
- Resolutie: 0,05 streepjes
- Schakelt automatisch uit na 1,5 minuut



~~155,50 €~~  
**65,90 €**

**1950GPP** > 019500050 <

**Draagbare bandenpomp met automatische en handmatige vulling, met blaaspistool**

~~317,00 €~~  
**197,00 €**

**Technische gegevens:**

- Tankinhoud: 10 l
- Max. tankdruk: 16 bar (232 psi)
- Tankdrukmeter, Ø 50 mm: 0÷16 bar (232 psi)
- Bedrijfsdrukmeter: 0÷16 bar (232 psi)
- Lengte opblaas slang: 1550 mm
- Leeggewicht: 9,3 kg



**NEW**

978-979

Kruissleutels

12" 

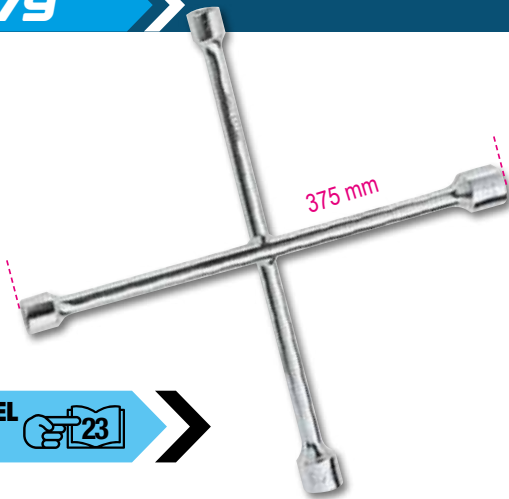

MOMENTSLEUTEL  
VERSIE



	 mm		€
978	 17x19x21x22 mm	009780001	<del>78,00 €</del> <b>39,50 €</b>
979	 17x19x22x1/2 mm	009790001	<del>78,00 €</del> <b>39,50 €</b>

3035

030350100

Bandenwagen

1.167,00 €  
**625,00 €**

- Voor het eenvoudig vervoeren van banden met een diameter tot 980 mm
- Het stevige frame maakt het mogelijk om banden te hanteren zonder het gewicht fysiek te hoeven dragen
- Kan als drager worden gebruikt door de vergrendeling
- 2 zwenkwielen Ø 260 mm
- 2 zwenkwielen Ø 125 mm
- Maximale transporthoogte: 1,60 m
- Maximaal draagvermogen: 200 kg
- De vorken kunnen worden versteld:
  - eerste stand: maximale opening 880 mm
  - tweede stand: maximale opening 980 mm

 30 kg 



962

Bandenlichters



	L mm	A mm		€
962 500	500	27	009620005	<del>44,50 €</del> <b>25,90 €</b>
962 600	600	27	009620006	<del>58,50 €</del> <b>32,90 €</b>

972/C10

009720010

Gereedschap voor het verwijderen van beschadigde wielbouten

Voor gebruik op anti diefstal en conventionele bouten

~~352,00 €~~  
**199,00 €**



 290x250x60 mm



972/C4 BMW

009720004

Verwijderset van anti diefstal bouten met ringen, voor BMW en Mini

~~278,00 €~~  
**162,00 €**



 516x145x66 mm



### 720LC/C3

007200653

3 slagdoppen voor wielmoeren, met polymeer inzetstukken

~~45,50 €~~  
26,50 €

© 17-19-21 mm



148x132x44 mm

### 720MRC

007200631

Slagdop met polymeer inzetstuk voor Mercedes wielbout

~~24,20 €~~  
14,90 €

Past op de onderstaande Mercedes modellen:

- Klasse C e GLK (W204)
- Klasse E (W211, W212, W207)
- Klasse SLK (W172)
- Klasse ML (W164, W166)
- Klasse CL (W216)
- Klasse S (W221, W222)

12"



mm	L mm
17	85

### 986 78

009860078

Bandventiel schroevendraaier

Automatische klepvergrendeling

~~17,90 €~~  
10,50 €



L mm	L1 mm
78	18

### 720FRD

007200633

Slagdop voor Ford wielmoeren met beschadigde aluminium doppen

~~23,00 €~~  
14,90 €

Benodigt wanneer moerdoppen beschadigd zijn door slagmoersleutels



mm	L mm
18,5÷19,5	63



### 983PM

009830010

Schuurborstel voor het reinigen van wielnaven



~~91,50 €~~  
53,50 €



Ø1 mm	Ø2 mm
90	150



### 720RNG

007200634

Slagmoersleutel voor Jeep Renegade wielmoeren met aluminium beschadigde doppen

~~23,00 €~~  
14,90 €

Benodigt wanneer moerdoppen beschadigd zijn door slagmoersleutels



mm	L mm
16,5÷17,5	63

### 989

009890001

Wielgewichttang

~~58,50 €~~  
32,90 €



L 250 mm

3008M

030080210

Krik en bandenplaatser voor vrachtwagens

147,50 €  
85,50 €

Deze krik, met een maximaal draagvermogen van 136 kg, is ontworpen om het tillen en het hanteren van grote banden te vergemakkelijken. Het dikkere frame en de verstevigingen op de lasnaden geven dit apparaat een opmerkelijke stevigheid en stijfheid.

Eigenschappen:

- Oscillerende rollen voor aanzienlijk verbeterde wieluitlijning met naafpennen
- Dubbele wielen voor eenvoudig verplaatsen van de banden
- Ergonomische rubberen handgreep voor een stevige, veilige grip

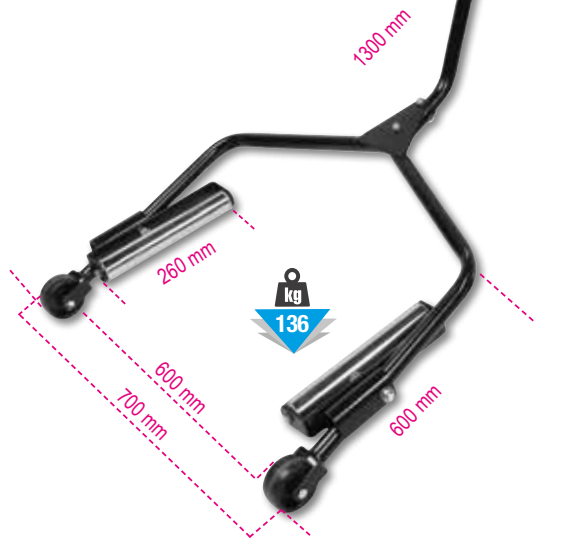

1567

015670001

Hefboom voor het verwijderen van draagarmen en schokdempers van de fusee

404,00 €  
193,00 €

Eén monteur kan de hendel moeiteloos positioneren en doorgaan met de demontage

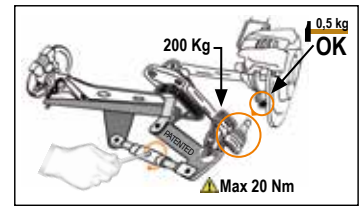
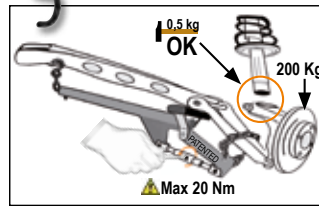

1568

015680001

Pneumatisch montagegereedschap voor siliconen aandrijfshoezen

288,00 €  
167,00 €

- 8 spreidarmen
- Maximale armspreiding: 145 mm



1566GO 1

015660052

Homokineet trekker

175,50 €  
95,00 €

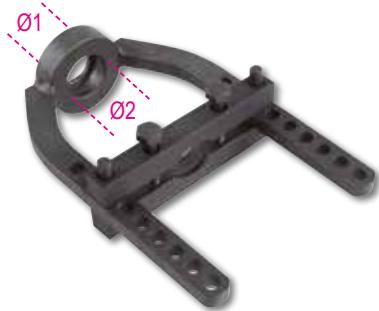

Ø1 mm	Ø2 mm
29	29

L mm	L1 mm
420	195

1530/C5

015300300

Wielnaaf- en lagertrekset, 3, 4, 5 gaten

660,00 €  
359,00 €

Inhoud:

- 1 universele flens (96÷138 mm)
- 1 hydraulische schroef (12 t)
- 1 hamerkop (2,8 kg), vereist voor navens zonder centrale bevestigingsbouten

15 kg



760x320x120 mm



## 1550U

015500010

**Pneumatische veerspanner voor personenwagens, SUV's en bedrijfsvoertuigen**

~~3.580,00 €~~  
**1.979,00 €**

- Maximale stuwkracht: 2 ton (10 bar) - 1,6 ton (8 bar) - 1,2 ton (6 bar)
- Veerdrukuitslag: 335 mm
- Universeel borgsysteem aan bovenzijde waarmee alle linker-/rechterveerdiameters kunnen worden ingedrukt
- Actief veiligheidssysteem rondom de veer: veiligheidshaak en 3 sluitkleppen zorgen ervoor de veer correct te positioneren en te ondersteunen tijdens het samendrukken. Als de veer niet correct is gepositioneerd, stopt het systeem de machine.
- Beschermend "Full Body" rooster: biedt maximale veiligheid van het werkgebied
- Bediening met hendel: verhoogde nauwkeurigheid en gevoeligheid tijdens de compressiefase
- Werkpositie: werkhoogte op de achterste vork tot 875 mm verhoogd
- Geleverd met 2 onderste vorken voor diameters van 78-205 mm



## 1552/C9

015520020

**Set voor het uit elkaar spreiden van schokdemper-, draagarm- en stuurwielgewrichten**

~~150,00 €~~  
**84,50 €**

Door te werken met een enkele of dubbele trekker is het ook mogelijk om aan dubbele verbindingen te werken, bijvoorbeeld van de VAG-groep.

195x140x40 mm



## 1556/1A

015560101

**Compressor voor schokdemperversen**

L Min ÷ Max = 65 ÷ 320 mm

~~282,00 €~~  
**145,00 €**



## 1569/SB

015690016

**Gereedschapset voor het verwijderen en monteren van silentbloks van de achteras, keerringen van de aandrijfjas en wiellagers**

Bussen kunnen zowel op voertuigen als op hydraulische persen worden gebruikt

~~298,00 €~~  
**161,00 €**

13 kg

425x365x100 mm



## 1768

017680010

**Aluminium opstap**

~~228,50 €~~  
**131,00 €**



L mm	L1 mm	H mm
960	300	475



### 1364SE

013640001

#### Vrijdbare verstelbare carrosseriedrager

- 4 zwenkwielen, waarvan 2 met rem
- Draggers uitschuifbaar tot 1400 mm
- Verticaal verstelbaar tot 1315 mm
- Positievergrendeling
- Contactoppervlak bekleed met afneembaar rubber



L mm	H mm	P mm
215÷1400	780÷1315	890

~~484,00 €~~  
**269,00 €**

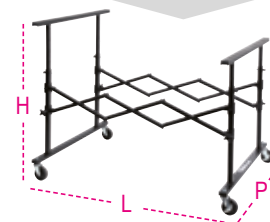

### 1364SV

013640002

#### Carrosseriesteun met centrale bak

- Contactoppervlak bekleed met polyethyleen
- Afmetingen tray: 340 x 845 x 40 mm
- Opklapbaar



~~275,00 €~~  
**156,00 €**

H mm
1000



### 1364SCP

013640003

#### Draaibare carrosseriesteun

- Bijzonder geschikt voor motorkappen, schermen en portieren
- Voorzien van 4 zwenkwielen
- 2 zwenkwielen met rem
- Kan tot 180° draaien



**180°  
DRAAIBAAR**



L mm	H mm	P mm
1100	1300	680

~~441,00 €~~  
**249,00 €**

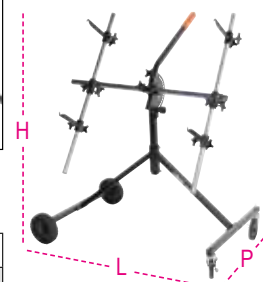

### 3009

030090001

#### Voertuigverplaatser

- Maximaal hefvermogen: 550 kg
- 4 zwenkwielen
- Wielbreedte: 200 mm
- Voor wielen met een breedte tot 240 mm



**kg  
550**

~~513,00 €~~  
**289,00 €**

#### IDEAAL VOOR:

- HET LADEN VAN BESCHADIGDE AUTO'S OP SLEEPWAGENS
- AUTOREPARATIEWERKPLAATSEN
- HET VERPLAATSEN VAN AUTO'S IN SHOWROOMS

**1850**

018500018

**Heteluchtpistool 3-standen**

**Functies:**

- Krimpen met warmte
- Verf verwijderen, PVC-onderdelen verzachten
- Solderen, lassen
- Kabels krimpen
- Ontdooien, drogen, desinfecteren
- Gelijmde onderdelen behandelen
- **Inclusief 4 mondstukken**

- Pos. I 250 l/min 50 °C
- Pos. II 250 l/min 400 °C
- Pos. III 500 l/min 550 °C



**1800W**

~~159,50 €~~  
**82,50 €**



L mm	H mm	W	°C	V	l/min
255	210	1800	50-550	220/240	250/500

**1052**

018500018

**Verstelbare griptang, halfronde bekken**

	L mm	ø Max mm	g		€
<b>1052/140</b>	140	22	175	010520014	<del>32,00 €</del> <b>18,50 €</b>
<b>1052/190</b>	190	36	360	010520019	<del>36,00 €</del> <b>20,50 €</b>
<b>1052/240</b>	240	42	590	010520024	<del>38,50 €</del> <b>22,50 €</b>
<b>1052/300</b>	300	55	900	010520030	<del>64,00 €</del> <b>36,90 €</b>

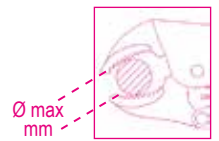

**1068**

010680000

**Verstelbare griptang met slaggewicht**

De griptang met slaggewicht van 1 kg is ideaal voor het lostrekken van draadeinden, afgebroken bouten en platen, met name in de autoreparatiebranche.



**1 kg**

260 mm

365 mm



~~144,50 €~~  
**82,50 €**

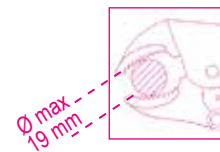

**1766**

017660001

**Dubbele zuignap**

~~146,50 €~~  
**77,00 €**



380 mm

120 mm

**1367/K10**

013670200

**Gereedschapset voor het maken van gaten voor parkeersensoren**

~~218,00 €~~  
**124,00 €**

**Maten in set:**  
17 - 18 - 18,2 - 19 - 20 - 22,5 - 24 - 26 - 26,7 - 32 mm

190x130x58 mm

**LOODRECHTE  
BRAAMVRIJE GATEN**



1479

014790001

Bekledingsvork

~~31,00 €~~  
16,90 €



1478/K3

014780160

Pinverwijderingstang met assortiment kunststof clips

~~125,50 €~~  
72,50 €

Inhoud:

- Platbektang (1 stuk)
- 90° gebogen platbektang (1 stuk)
- 625 kunststof clips in 16 verschillende maten
- clips in 3 stapelbare PPL opbergbakjes



1479LB/C5

014790150

5-delige set metalen bekledingsvorken

~~130,00 €~~  
75,00 €



215x165x50 mm

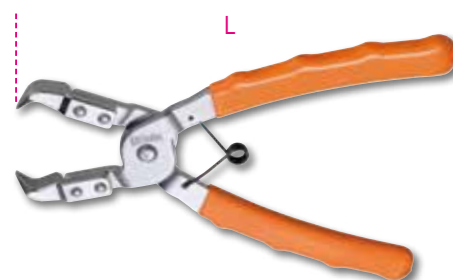

L mm	L1 mm
180	170

1365/K13

013650013

Hydraulische uitdeukset 10 t, compleet met toebehoren in verrijdbare koffer

~~953,00 €~~  
545,00 €

Inhoud:

- Hydraulische pomp, 10 t, met 1,5 m lange slang, 1/2" koppeling
- Vijzel 205 mm
- Spreider; capaciteit: 500 kg
- Bodemplaaf, 150 x 90 mm
- L-vormige voetplaat, 50 x 50 mm
- 4-punts opzetstuk
- Ronde, gekarteld opzetstuk, Ø 50 mm
- Wigvormig opzetstuk, 43 mm
- Verlengstuk van 170 mm
- Verlengstuk van 300 mm
- Verlengstuk van 400 mm
- Verlengstuk van 530 mm
- Rubberen opzetstuk
- Male-male aansluiting voor het koppelen van hulpstukken



33 kg

HANDIGE TROLLEY

900x420x180 mm

1361/K9

013610030

8-delige uitdeukset voor plaatwerk

~~366,00 €~~  
205,00 €

Inhoud:

- Ronde kogelkops tang, Ø 31 mm, lengte 110 cm
- Tipstang, lengte 62 cm
- Walvisstraartang, lengte 112 cm
- Haakpunttang, lengte 27 cm
- Platte ronde koptang, lengte 50 cm
- Ronde kogelkoptang, Ø 19 mm, lengte 52 cm
- Walvisstaartkoptang, lengte 27 cm
- Ronde walvisstaartkopstaaf, lengte 28 cm
- Stoffen tas met handvatten

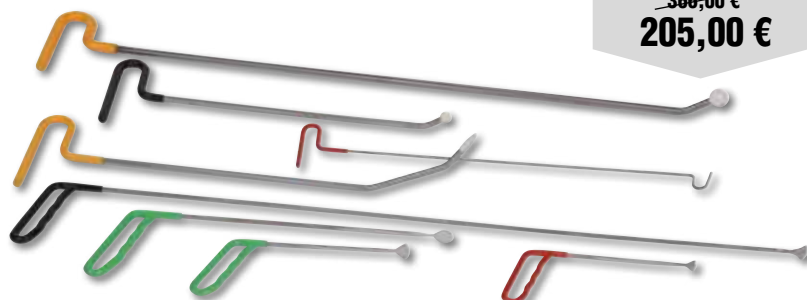

**1368N**

01368002

**Kunststofreparatieset**

- Vermogen: 30 W
- Batterij: 3,7 V 4000 mAh Li-ion
- USB Type-C voedingsaansluiting
- Maximale temperatuur: 600 °C
- Batterijlader: ingang 230 V, uitgang USB 5V - 2A
- Oplaadtijd: 3 uur bij 2A
- Volledige overstroom- en oververhittingsbeveiliging



~~191,50 €~~  
**98,00 €**

**GEBARSTEN EN GEBROKEN KUNSTSTOF ONDERDELEN SNEL TE REPAREREN**



**NEW**

**1366SH**

013660400

**Multifunctionele uitdeukspotter**

- Microprocessor voor het beheren van lasparameters
- Contact- en handmatige start van de lascyclus
- Automatische instelfunctie voor puntlassen
- Geleverd met snelkoppelingspistool en 2,2 m lange aardkabel

**Accessoires:**

- uitdeukhamer
- driepuntige schijvenkop
- 10 driepuntige schijven
- koolstofelektrode
- pletelektrode

Voeding	230V
50% vermogen	2.5 KVA
Piekvermogen	13 KVA
Amp uitgang	2850 (2%) A
Max. Amp uitgang	3200 A



**23 kg**



~~2.405,00 €~~  
**1.319,00 €**

**2254K**

022540101

**Herbruikbare set hoezen voor stuur, pook en stoel**

~~35,00 €~~  
**20,50 €**



**2254F**

022540150

**Autofront beschermer**

~~104,50 €~~  
**56,00 €**



**1479/B27**

014790407

**27-delige set nylon gereedschap voor het verwijderen van pennen en werkzaamheden aan kunststof delen, met ophangogen**

~~95,00 €~~  
**50,50 €**



1870

018700020

**Nat- en droogzuiger, 20 liter**

- Eentraps bypassmotor
- Spanning: 220/240 V
- Frequentie: 50/60 Hz
- Maximaal vermogen: 1200 W
- Luchtdebiet: 58 l/sec.
- Maximale zuigkracht: 190 mbar
- Maximale trommelinhoud: 20 l, gemaakt van antistatisch PP
- Geluidsemissie: <70 dB(A)
- Kabellengte: 5 m
- Trolley voor accessoires



**FUNCTIONEEL EN KRACHTIG**

IPX4

~~284,00 €~~  
**149,00 €**

- STANDAARD ACCESSOIRES Ø 36 mm:**
- 1 ribbelslang met ergonomische handgreep
  - 2 harde verlengbuizen
  - 1 multifunctionele borstel voor vloeren en vloestoffen
  - 1 plat mondstuk

- Filtersystemen:**
- 1 oppervlaktefilter 1900 cm<sup>2</sup> - 12 µm nominaal
  - 1 antischuimfilter PPI 45/PPI 30

1875LT

018750000

**Injectie/extractie tapijt-/meubelreiniger**

~~682,00 €~~  
**405,00 €**

Ideaal voor het grondig reinigen van textieloppervlakken. Het reinigingsmiddel wordt onder druk ingespoten en zuigt dit weer op met vuil, waardoor het oppervlak schoon en bijna droog wordt achtergelaten.

**Technische gegevens:**

- Voltage: 230/240 V
- Frequentie: 50/60 Hz
- Max. vermogen: 1100 W
- Luchtstroom: 58 l/sec.
- Max. trommelinhoud: 20 l
- Max. wasmiddeltankinhoud: 3 l
- Max. pompdruk: 7 bar

**Meegeleverde accessoires:**

- 1 slang met ergonomische handgreep
- 1 doseerunit
- 2 harde verlengstukken
- 1 kleine sproei-extractiesproeikop
- 1 grote sproei-extractiesproeikop
- 6 borgmoeren voor het netsnoer
- Max. zuigdruk: 21 kPa
- Pompvermogen: 48 W

**ZEER EFFECTIEF VOOR AUTOSTOELN EN INTERIEUR**

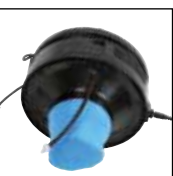

1874 50

018740050

**Stofzuiger voor natte en droge stoffen, 50 l, rvs trommel**

~~1.044,00 €~~  
**549,00 €**

- Tweetraps bypassmotor
- Voltage: 220/240 V
- Frequentie: 50/60 Hz
- Max. vermogen: 1350 W
- Luchtstroom: 55 l/sec.
- Max. zuigkracht: 240 mbar
- Max. trommelinhoud: 50 l, gemaakt van roestvrij staal
- Geluidsniveau: <63 dB(A)
- Kabellengte: 6 m
- Trolley voor accessoires

**FILTER SYSTEEM**

- 1 filter paper bag
- 1 surface filter cartridge 5200 cm<sup>2</sup>, 12 µm nom.
- 1 anti-foam filter PPI 45/PPI 30

**STANDAARD ACCESSOIRES, Ø 45 mm**

- 1 ribbelslang met ergonomische handgreep
- 2 roestvrijstalen verlengbuizen
- 1 industriële borstelhouder
- 1 industriële borstel voor tapijten
- 1 industriële opzetstuk voor het opzuigen van vloeistoffen
- 1 platte zuigmond



1898/S

018980932

**Handdrukpomp met 5 liter tank**

~~32,00 €~~  
**20,00 €**

- RVS sproeikop
- Vergrendelingshendel voor continue straal
- Verstelbare sproeikop met rechte straal en nevel
- Schouderriem
- Klem voor sproeikopbevestiging
- Slang van 1,2 m
- Niet geschikt voor koolwaterstoffen



## CREEPER KIT

**3003PRO/K** 030030950

Professioneel werkplaatsrolbed van schokbestendig kunststof inclusief wandmontage

~~512,00 €~~  
**219,00 €**

### 3003PRO

- Ergonomisch hoofdkussen, zachte rugbeschermer
- 2 zwenkwielen van 178 mm met dubbele kogellagers voor probleemloos gebruik op oneffen ondergronden en langs leidingen/kabels
- 1 zwenkwiel
- Hoogteverstelling vanaf de grond: 38 of 76 mm
- 2 draagbare LED-lampen (250 lumen) met bevestigingsmagneten

### 3003PRO/SP

Ophangbeugel voor werkplaatsrolbed 3003PRO



7,7 kg



INCLUSIEF KUNSTSTOF OPHANGBEUGEL



**NEW**

**1898/M** 018980930

Drukspuit met 1,5 l tank

- Verstelbaar mondstuk met rechte straal en nevelspray
- Schaalverdeling 0.5 l - 1 l - 1.5 l
- Vergrendelingshendel
- Niet voor gebruik met koolwaterstoffen

~~18,30 €~~  
**11,00 €**



**2250-O** 022500011

Verrijdbare zitkruk met gereedschapsvakken, zware uitvoering

- Ronde verstelbare zitting
- Hoogte instelbaar door gasveer mechanisme (410-530 mm)
- 2 gereedschapshouders, waarvan een in hoogte verstelbaar
- 5 zwenkwielen

~~130,50 €~~  
**76,00 €**



**1898/C** 018980940

Verrijdbare nevelspuit, 25 liter

- Dubbele functie: spuiten en schuimen
- Stalen tank
- Roestvrijstalen sproeiknop
- Anti-twist slang
- Drukregelaar
- Niveau indicator

~~295,00 €~~  
**179,00 €**



### Technische gegevens:

- Tank inhoud: 25l
- Lengte toevoerslang: 5 m
- Maximale werkdruk: 4-5 bar
- Lengte sproeier: 0.65 m
- Maximale tankdruk: 8 bar



**3002** 030020001

Werkplaats rolbed/ zitkruk

- Stalen frame
- PVC voering en bekleding
- Eenvoudig inklapbaar tot zitplek

~~137,50 €~~  
**79,00 €**

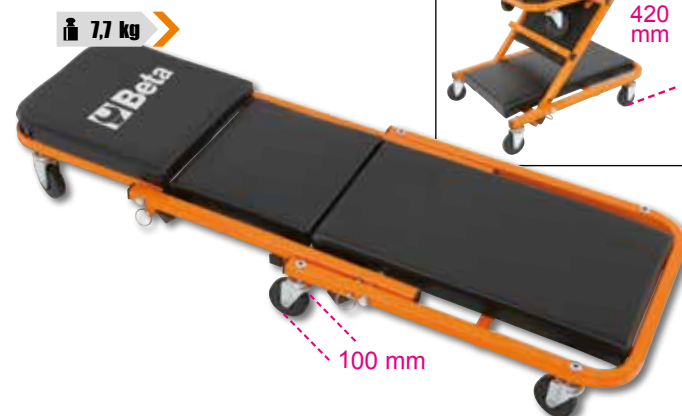

7,7 kg



420 mm

100 mm

# 3028 HYDRAULISCHE PERSEN MET BEWEEGBARE ZUIGER



Hydraulische werkplaatspers



**3028 15**  
850 mm  
480 mm  
678 mm



**3028 20**  
1830 mm  
540 mm  
850 mm



**3028 30**  
1850 mm  
540 mm  
850 mm



**3028 50**  
1850 mm  
650 mm  
1100 mm

	kg		€	€
<b>3028 15</b>	57	030280015	<del>1.260,00 €</del>	<b>715,00 €</b>
<b>3028 20</b>	98	030280020	<del>1.830,00 €</del>	<b>1.035,00 €</b>
<b>3028 30</b>	132	030280030	<del>2.550,00 €</del>	<b>1.429,00 €</b>
<b>3028 50</b>	241	030280050	<del>4.470,00 €</del>	<b>2.520,00 €</b>

	3028 15	3028 20	3028 30	3028 50
Maximale capaciteit	15 t	20 t	30 t	50 t
Enkelvoudige pomp	✓	✓	✓	✓
Verplaatsbare cilinder	✓	✓	✓	✓
Hydraulische veiligheid bij overbelasting	✓	✓	✓	✓
Manometer	✓	✓	✓	✓
Set of V-blokken	✓	✓	✓	✓
Brug	X	X	X	✓

## 3028/KP < 030280055 >

Set persstukken en plaat voor pers 3028

~~158,50 €~~  
**90,90 €**

- Afmetingen:
- Ø10X90mm
  - Ø12X90mm
  - Ø16X90mm
  - Ø18X115mm
  - Ø20X115mm
  - Ø22X115mm
  - Ø25X140mm
  - Ø30X140mm



## 3027PR/N < 030270410 >

Set persgereedschap voor het verwijderen of plaatsen van naven, laggers en islentblokken

~~329,00 €~~  
**187,00 €**

De universele persondersteuning van Beta is uw ideale partner voor het eenvoudig verwijderen en installeren van naven, laggers en silent blocks. Met een maximale capaciteit tot 20 t, een werkbereik van 135 ÷ 150 mm en aanpasbaarheid aan de meest onregelmatige vormen, is dit gereedschap de ideale oplossing voor de meest veeleisende werkplaatsen. Geschikt voor pers 3027N en 3028.

**Technische gegevens:**

- Werkbereik: min. 135 mm - max. 150 mm
- Afmetingen; 250x202 mm



### 3029/2T

030290020

Verlaagde hydraulische krik, 2 ton

~~508,00 €~~  
**289,00 €**

- Snel liften via voetpedaal
- Stalen frame en nylon wielen
- Minimum hoogte: 75 mm



H min-Max mm	L mm	L1 mm
75÷500	720	290



### 3029L/2T

030290120

Lange verlaagde krik, 2 ton

~~590,00 €~~  
**335,00 €**

Maakt het mogelijk om te werken aan voertuigen met een beperkte hoogte vanaf de grond.

- Gecontroleerde daalsnelheid
- Snel liften via voetpedaal
- Nylon wielen



H min-Max mm	L mm	L1 mm
75÷520	930	295



### 3033E/3T

030330130

Hydraulische krik, 3 ton

~~475,00 €~~  
**295,00 €**

- Gecontroleerde daalsnelheid
- Nylon wielen



H min-Max mm	L mm	L1 mm
95÷515	700	370



### 3030/2T

030300020

Verlaagde hydraulische autokrik, 2 ton met 6 wielen

- De krik is eenvoudige te verrijden, zelfs op oneffen en hobbelige vloeren
- Dubbele kantelbare wielen aan voorzijde vervaardigd uit kunststof materiaal (PTFE)
- Snel liften via voetpedaal

H min-Max mm	L mm	L1 mm
85÷520	860	400



### 3029AL/1,5T

030290015

Aluminium hydraulische krik, 1,5 ton

~~498,00 €~~  
**219,00 €**

Met een gewicht van maximaal 15 kg en een capaciteit van 1,5 ton biedt dit gereedschap de perfecte combinatie van prestaties en gebruiksgemak, zodat u zelfs de meest onverwachte en kritieke situaties het hoofd kunt bieden: reddingsoperaties, bijvoorbeeld op het circuit, of hulpdiensten.

H min-Max mm	L mm	L1 mm
76÷355	550	240



**INCLUSIEF PRAKTISCHE TAS**



**3030H/2T**

030300220

**Hydraulische krik met hoge hefhoogte, 2 ton, met 6 wielen**

Maakt het mogelijk om te werken aan voertuigen die hoog boven de grond staan en een lange veerweg hebben

- Gecontroleerde daalsnelheid
- Snel aangrijpedaal
- Nylon wielen

~~810,00 €~~  
**459,00 €**

H min-Max mm	L mm	L1 mm
85÷780	1010	300



**2 t**

**3033/3T**

030330030

**Hydraulische krik, 3 ton lange versie**

- Bijzonder geschikt voor gebruik bij bedrijfsvoertuigen
- Polyamide wielen

~~1.280,00 €~~  
**729,00 €**

H min-Max mm	L mm	L1 mm
140÷520	1180	370



**3 t**

**3065/40-20T**

030650200

**Luchthydraulische krik, 40/20 ton**

- Geschikt voor gebruik op zware voertuigen
- Functioneel en gemakkelijk te hanteren,
- voor transport of in mobiele reparatiewerkplaatsen
- Automatische zuigerterugloop
- Twee daalventielen met snelheidsregeling onder belasting

~~3.610,00 €~~  
**2.015,00 €**

H min-Max mm	L mm	L1 mm
150÷300	525	300



**40-20 t**

**3067/60-15T**

030670120

**Luchthydraulische krik, 60-30-15 ton**

- Automatische zuigerterugloop
- Twee daalventielen met snelheidsregeling onder belasting
- Geleverd met twee verlengstukken, 70 en 120 mm lang
- Voedingsdruk: 8-10 bar
- Luchtverbruik: 600 l/min

~~5.310,00 €~~  
**3.025,00 €**

H min-Max mm	L mm	L1 mm
120÷255	660	250



**60-30-15 t**

### 3023

030230050

Hulpsteen voor onder de brug met schroef verstelling

~~256,00 €~~  
**151,00 €**

**MAXIMUM DRAAG CAPACITEIT: 350 KG**

H min-Max mm	Ø mm
1350÷2030	300



### 3011T

Hydraulische potkrik



	C max kg	H min+max mm		€
3011T 2	2000	174÷369	030110020	<del>108,00 €</del> <b>56,90 €</b>
3011T 3,5	3000	170÷366	030110035	<del>128,50 €</del> <b>62,00 €</b>
3011T 5	6000	203÷467	030110050	<del>135,50 €</del> <b>73,00 €</b>
3011T 10	10000	220÷484	030110100	<del>203,00 €</del> <b>107,00 €</b>
3011T 15	15000	230÷497	030110150	<del>248,00 €</del> <b>135,00 €</b>
3011T 20	20000	245÷521	030110200	<del>311,00 €</del> <b>179,00 €</b>
3011T 32	32000	260÷420	030110320	<del>323,00 €</del> <b>190,00 €</b>
3011T 50	50000	280÷450	030110500	<del>374,00 €</del> <b>225,00 €</b>

### 3010T

Assteunen, per paar

	C max kg	H min+max mm		€
3010T 2	2000	280÷425	030100002	<del>120,50 €</del> <b>66,50 €</b>
3010T 3	3000	285÷430	030100003	<del>143,50 €</del> <b>78,00 €</b>
3010T 6	6000	400÷580	030100006	<del>208,00 €</del> <b>112,00 €</b>
3010T 10	10000	471÷735	030100010	<del>358,00 €</del> <b>190,00 €</b>



3010T 2  
3010T 3  
3010T 6

### 3010H

Heavy-duty assteunen

	C max kg	H min+max mm	L x L1 mm	kg		€
3010H631-T15	15,000	445÷631	300x300	22,5	030100150	<del>387,00 €</del> <b>219,00 €</b>
3010H1077-T15	15,000	645÷1077	300x300	30	030100165	<del>486,00 €</del> <b>269,00 €</b>



### 3010V

Stevige kriksteunen, verstelbaar met spindel

	C max kg	H min+max mm	L / L1 mm		€
3010V600-T20	20,000	410÷600	330x330	030100200	<del>564,00 €</del> <b>315,00 €</b>
3010V1090-T20	20,000	665÷1090	460x460	030100220	<del>717,00 €</del> <b>410,00 €</b>



**3006** > 030060000 <

**Krik en wielmontage apparaat voor tractor- en grondverzetwielen**

- Max. capaciteit: 1,500 kg
- Min. wioldiameter: 1,000 mm
- Max. wioldiameter: 2,200 mm
- Max. wioldikte: 800 mm

**1,5 t**

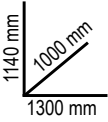

2.180,00 €  
**1.135,00 €**

**30145AR** > 030140360 <

**Inklapbare motorensteun**

- Eenvoudig in te klappen, waardoor aanzienlijk ruimte besparend
- Maakt het mogelijk de motor 360° te draaien
- Garandeert ongeëvenaarde veiligheid en stabiliteit tijdens werkzaamheden

1.700,00 €  
**975,00 €**

**MAXIMUM CAPACITEIT: 450 KG**

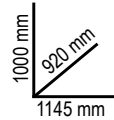

**3024** >

**Opvouwbare hydraulische kraan met dubbelwerkende pomp**

- **5 laadposities**
- Met lastbegrenzingsventiel en verchromde standaard
- Gecontroleerde daalsnelheid
- Nylon wielen
- Maximale hoogte: 2300 mm
- Werkingsradius van de kraan: min. 960 mm – max. 1350 mm
- Bedieningseenheid 200° draaibaar

	3024 0.6	3024 1.0
Maximale capaciteit	600 kg	1000 kg
Laad posities	400-450-500-550-600 kg	600-700-800-900-1000 kg
Maximale hoogte	2300 mm	2300 mm
Afmetingen(LxHxPxP1)	1375x1540x370x942 mm	1450x1550x390x960 mm

	kg		€	
<b>3024 0,6</b>	73	030240006	<del>850,00 €</del>	<b>485,00 €</b>
<b>3024 1,0</b>	88	030240010	<del>1.190,00 €</del>	<b>675,00 €</b>



**3025N/PF** > 030250111 <

**Vatenklem**



573,00 €  
**325,00 €**

**MAXIMUM CAPACITEIT: 300 KG**

## 3022

### Hydraulische transmissiekrik

De compacte en veelzijdige hydraulische krik maakt het monteren en demonteren van transmissies, chassis en andere delen eenvoudiger. Met een verstelbare hefhoogte tot 1975 mm en een maximaal draagvermogen van 300 kg is hij ideaal voor klussen in de garage.

Het traploos verstelbare vergrendelingsmechanisme en de zwenkwielen maken hem gemakkelijk te hanteren.

	C max kg	H min+max mm	Pedal pump		€
<b>3022 0,3</b>	300	1140 ÷ 1975	✓	030220003	<del>484,00 €</del> <b>269,00 €</b>
<b>3022 0,6</b>	600	1140 ÷ 1975	✓	030220006	<del>583,00 €</del> <b>329,00 €</b>
<b>3022 1,0</b>	1000	1167 ÷ 2007	✓	030220010	<del>715,00 €</del> <b>385,00 €</b>



**NEW**

## 3026

### Hydraulische transmissiekrik

	Maximum capacity	Pedal pump	H min+max mm	Load limiting valve	kg		€
<b>3026 0,3</b>	300	✓	1120 ÷ 1970 mm	✓	24,7	030260003	<del>836,00 €</del> <b>459,00 €</b>
<b>3026 0,5</b>	500	✓	1140 ÷ 1990 mm	✓	31	030260005	<del>994,00 €</del> <b>515,00 €</b>
<b>3026 1,0</b>	1000	✓	1140 ÷ 1990 mm	✓	37,8	030260010	<del>1.200,00 €</del> <b>599,00 €</b>



## 3026/SP

030260505

### Universele transmissie steun



~~823,00 €~~  
**395,00 €**

- Maakt het voor een monteur mogelijk om veilig en snel versnellingsbakken te monteren of demonteren van auto's, bedrijfsvoertuigen en "off the road" voertuigen.
- Geschikt voor krikken met een diameter van: 25-30-35-45 mm
- Max. capaciteit: 150 kg
- Hoogte: 250 mm



## 3026 2P/1,5-0,6

030260015

### Hydraulische put- en brugvijzel, tweetraps

~~2.860,00 €~~  
**1.639,00 €**

- Dubbele snelheidszuiger voor omhoog bewegen
- Dubbel verchroomd onderstel
- Lastbegrenzingsventiel
- Gecontroleerde daalsnelheid
- Zwenkwielen
- Ontgrendelingsknop
- Maximale capaciteit eerste trap: 1.500 kg
- Maximale capaciteit tweede trap: 600 kg



**NEW**

# Robur

Hijsbanden, twee lagen met versterkte ogen, zeer sterk polyester (PES) band EN 1492-1

- Hijsbanden
- Twee lagen met versterkte ogen
- Band van zeer sterk polyester (PES)

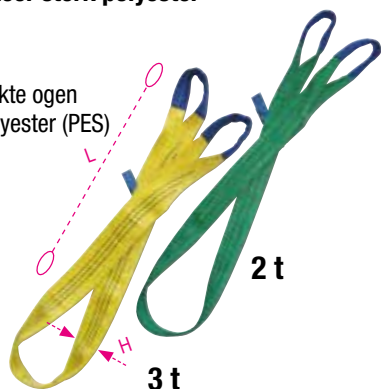

	L m	H mm	WLL kg		€
8153 1-T2	1	60	2	081530010	<del>10,40 €</del> <b>6,60 €</b>
8153 2-T2	2	60	2	081530020	<del>16,10 €</del> <b>10,00 €</b>
8153 3-T2	3	60	2	081530030	<del>21,90 €</del> <b>13,00 €</b>
8153 4-T2	4	60	2	081530040	<del>27,00 €</del> <b>17,00 €</b>
8156 2-T3	2	90	3	081560020	<del>24,10 €</del> <b>14,50 €</b>
8156 3-T3	3	90	3	081560030	<del>33,50 €</del> <b>21,00 €</b>
8156 4-T3	4	90	3	081560040	<del>41,50 €</del> <b>25,50 €</b>
8156 6-T3	6	90	3	081560060	<del>58,50 €</del> <b>35,00 €</b>

## 8181-8182

Tas met set ratelspanbanden hoge sterkte graad. Polyesterband, enkele haken



EN 12195-2



	L m	LC kg	PCS x bag		€
8181 6/B4	6	1000	4	081810916	<del>82,50 €</del> <b>44,00 €</b>
8182 8,5/B2	8,5	2000	2	081821885	<del>72,50 €</del> <b>38,50 €</b>

## 8190

Kettingspanner met 2 haken Klasse 8



<b>NEW</b>	Ø mm	LC daN	Ø mm	LC daN		€
8190 8	8	4000	X	X	081900008	<del>60,50 €</del> <b>33,00 €</b>
8190 10	10	6300	8	4000	081900010	<del>91,50 €</del> <b>49,50 €</b>



## 8145VX

Compacte handbediende takel

- Technische gegevens:
- Veiligheidsfactor: 4
  - Identificatielabel

- Beschikbare certificaten:
- Fabrikanten Certificaat
  - CE conformiteitsverklaring
  - Testrapport UNI EN10204 type 2.2
  - Technische Product Specificaties

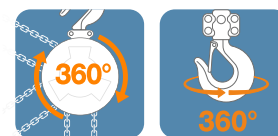

TUV CERTIFICERING EN 13157

	WLL kg	L m	kg		€
8145VX 125	125	3	2,5	081450001	<del>325,00 €</del> <b>171,00 €</b>
8145VX 500	500	3	4,5	081450005	<del>380,00 €</del> <b>199,00 €</b>



## 3050/600

**Electrisch hydraulische brug voor motorfietsen, max 600 kg**

- Elektrische, mechanische en hydraulische veiligheidsvoorzieningen
- Geïntegreerde lekrohydraulische unit: 230V - 50Hz
- Hydraulische pomp
- Geregelde neerwaartse snelheid
- Veiligheidszekeringen ter bescherming bij kabelbreuk
- Bedieningspaneel met drukknoppen
- CE-gecertificeerd, TÜV-goedgekeurd

~~6.480,00 €~~  
**3.465,00 €**



**198 kg**



H min-Max mm	L mm
180÷1300	2100

Ral 2011	Ral 7016	Ral 3000
030500201	030500202	030500203

## 3040C

030400002

**Motorstandaard achterwiel, verstelbaar**

- Inclusief 1 paar V-vorm adapters
- Inclusief 1 paar L-vorm adapters

~~95,50 €~~  
**54,90 €**

## 3041C

030410002

**Motorstandaard voorwiel, verstelbaar**

- Inclusief 1 paar rolgeleiders
- Inclusief 1 paar kegelvormige geleiders

~~89,50 €~~  
**51,50 €**



- Mat zwart gelakt
- 4 zacht rubberen wielen

## 3043C

030430002

**Paddockstandaard met enkelzijdige arm**

- Optioneel los verkrijgbare adapterpen

~~117,50 €~~  
**66,00 €**



## 2002/B27 SBK

020020927

**Reis-gereedschapset voor motorrijders**

Aantal	Omschrijving	Beta Nr.
8	Dubbele steeksleutels 6x7-8x9-10x11-12x13-14x15-16x17-18x19-20x22 mm	55
9	Inbussleutels met balhoofd 1,5-2-2,5-3-4-5-6-8-10 mm	96BPC/SC9
3	Evox schroevendraaiers voor sleufschroeven 3,5x100-5,5x150-6,5x150 mm	1201E
2	Evox schroevendraaiers voor kruiskop Phillips® schroeven 4,5x80 - 6x100 mm	1202E
1	Multitool met o.a. bijtjes, mes, schaar, combinatietang en zaag	1778MT
1	LED inspectielamp 133 mm	1833 XS/2
1	Secundelijm voor sterke verbindingen, 5 gr	9851
1	Isolatietape zwart 19 mm x 25 mm	BMESB1925NE
50	Tyraps, zwart 4,8 x 300 mm	BMN3048
1	Oprolbare gereedschapstas van duurzaam polyester	2002/BV42

~~353,00 €~~  
**153,00 €**



**2,8 kg**

595X540 mm



**3910**

039100010

**E-Bike lift**

- Maximale werkhoogte: 135 cm
- Ingebouwde wielrichtstandaard
- Innovatief steekas-vergrendelingssysteem
- Inclusief adapterbussen voor de meeste vorken
- Inclusief vorkverbindingsadapter zonder steekas
- Volledig inklapbaar en te transporteren

4.270,00 €  
**2.199,00 €**



48 kg

40 kg

H min-Max mm

H min-Max mm	L mm
600÷1350	80

**3919MME**

039190010

**Werkplaats reparatiestandaard elektrisch bedienbaar voor gemakkelijk onderhoud**

- Klem kan tot 180° worden gedraaid, voorzien van rubberen bek
- Draagvermogen: 35 kg
- Elektrisch verstelbaar in hoogte
- Kan aan de vloer worden bevestigd of met optionele vloerplaat

5.390,00 €  
**2.859,00 €**

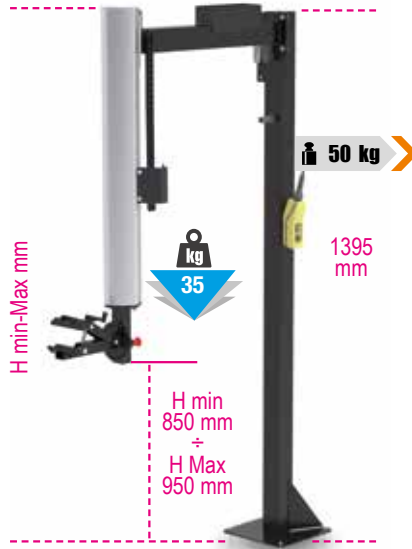

H min-Max mm
2640÷2740

50 kg

H min-Max mm

H min 850 mm  
+  
H Max 950 mm



**NEW**

**3918MML**

039180010

**Inklapbare fietsreparatie standaard**

- Enkelzijdige klauw, lichtgewicht
- Klem kan 360° draaien
- Draaggewicht tot: 15 kg
- Maximale hoogte klem: 150 cm
- Totaalgewicht: 4.5 kg

354,00 €  
**175,00 €**

4,5 kg



**3919MME/P**

039190011

**Vloerplaat voor elektrische fietslift**

Voor enkelzijdige klem, model 3919MME

825,00 €  
**449,00 €**

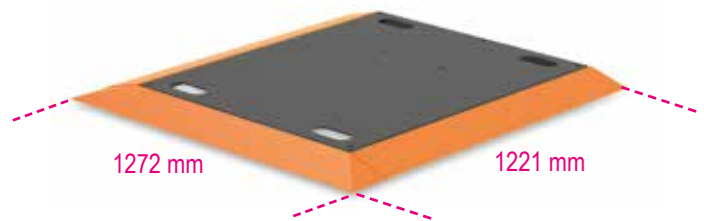

1272 mm

1221 mm

**NEW**

**605BC/15**

006050015

**Momentsleutel met klikmechanisme en omschakelbare ratel, voor rechtsdraaiend vastdraaien, compact, gemaakt van aluminium, nauwkeurigheid: ± 4%**

**De kleinste momentsleutel uit het Beta-assortiment:** compact en gebruiksvriendelijk, biedt een ideale combinatie van gemak en eenvoud binnen handbereik.

UNI EN ISO 6789 **14"** **723**

266,00 €  
**140,00 €**



**COMPACT:  
SLECHTS 17,5 CM**

Nm	kgfm	lbf.fn	■	L (mm)	
3÷15	0,3÷1,5	26÷133	1/4"	175	0,1

**NEW**

# AUTOMOTIVE SETS

4 varianten, 4 complete oplossingen voor jouw werkzaamheden. Ontdek de nieuwe automotive-sets ontworpen voor iedere klus.

## 3033/KVA-1

030330901

Automotive set: met hydraulische krik, artikel 3033E/3T, trolley gereedschapswagen, artikel C51, verrijdbare zitkruk met opbergladen 2251NA en omschakelbare slagmoersleutel, artikel 1927P/K3 met 3 slagdoppen

C51



3033E/3T



1.670,00 €

**659,00 €**



2251NA

1927P/K3



**BESPAAR 170,00 €**

In vergelijking met losse aanschaf

**NEW**

## 3033/KVA-2

030330902

Automotive set: met hydraulische krik, artikel 3033E/3T, werkplaatsrolbed 3002 en omschakelbare slagmoersleutel, artikel 1927P/K3 met 3 slagdoppen

3002



3033E/3T



1.280,00 €

**479,00 €**

1927P/K3



**BESPAAR 132,00 €**

In vergelijking met losse aanschaf

**NEW**

**NEW**

# SETS VOOR BANDEN

**19270LS/KVA**

019271091

Banden set: met olievrije slagmoersleutel artikel 19270LS, momentsleutel artikel 666/20, bandenpomp 1949GPA en slagdoppenset artikel 720LC/C3

19270LS



666/20



720LC/C3



~~1.335,00 €~~  
**615,00 €**

1949GPA



**BESPAAR 89,40 €**

In vergelijking met losse aanschaf

**NEW**

**1927C/KVP**

019271082

Banden set met pneumatische slagmoersleutel, artikel 1927C, momentsleutel, artikel 666/20 en slagdoppen, artikel 720LC/C3, 720MRC, 720FRD, 720RNG

1927C



666/20



720LC/C3



720MRC



720FRD



720RNG



~~713,00 €~~  
**305,00 €**



**BESPAAR 95,20 €**

In vergelijking met losse aanschaf

**NEW**

## DE REVOLUTIONAIRE SLAGMOERSLEUTEL DIE GEEN SMERING NODIG HEEFT



2,5 kg

### 19270LS

019270010

**OIL-LESS omschakelbare slagmoersleutel, aluminium legering behuizing**



827,00 €  
**439,00 €**

De olievrije slagmoersleutel onderscheidt zich door een hoog koppel van maar liefst 1750 Nm, waardoor hij ideaal is voor elke toepassing.

- Geen smering nodig
- Dubbele hamer slagwerk



12"



Onbelast toerental	8.000 rpm
Max. aanhaalkoppel	1.750 Nm
Bout capaciteit	Cl 8.8 M24●36 mm
Bolt capaciteit	Cl 12.9 M20●30 mm
Luchtinlaat	1/4" GAS
Werkdruk	6,2 bar
Binnendiameter slang(Ø)	10 mm
Gemiddeld luchtverbruik	198 l/min

**PATENT  
AANGEVRAAGD**

### 1927P

019270008

**Omschakelbare slagmoersleutel**

- Dubbel hamerslagmechanisme
- Lichtgewicht en goed gebalanceerd voor extra gebruiksgemak
- Omschakelhendel
- Drie instelbare slagkrachtposities
- Luchtuitlaat onderaan de handgreep
- Vibratie-absorberende handgreep

**1750 Nm**



12"



510,00 €  
**219,00 €**

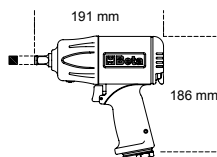

2 kg

Onbelast toerental	rpm	7.500
Slagmechanisme		Dubbel hamer
Max. aanhaalkoppel	Nm	1750
Bout capaciteit	Cl 8.8	M24●36 mm
Bolt capaciteit	Cl 12.9	M20●30 mm
Luchtinlaat	GAS	1/4"
Werkdruk	bar	6,2
Lucht slang binnen (Ø)	mm	10
Gem. luchtgebruik	l/min	290

### 1927E

019270005

**Omschakelbare slagmoersleutel, gemaakt van composietmateriaal**



158,50 €  
**88,00 €**

12"

- Dubbele hamerslagmechanisme
- Omschakelknop
- Drie instelposities voor slagkracht
- Luchtuitlaat onderzijde handgreep
- Trillingsdempende handgreep

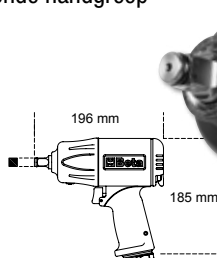

2,4 kg

Onbelast toerental	rpm	7.000
Slagmechanisme		Dubbel hamer
Max. aanhaalkoppel	Nm	750
Bout capaciteit	Cl 8.8	M22●36 mm
Bolt capaciteit	Cl 12.9	M18●30 mm
Luchtinlaat	GAS	1/4"
Werkdruk	bar	6,2
Binnendiameter slang (Ø)	mm	10
Gem. luchtverbruik	l/min	140

### 1927C

019270006

**Omschakelbare slagmoersleutel, gemaakt van composietmateriaal**



266,00 €  
**145,00 €**

12"

- Dubbele hamer slagmechanisme
- Lichtgewicht en goed gebalanceerd voor extra gebruiksgemak
- Omschakelhendel
- Drie instelposities voor slagkracht
- Luchtuitlaat onderzijde handgreep
- Trillingsdempende handgreep

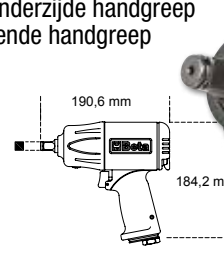

2,1 kg

Onbelast toerental	rpm	9.000
Slagmechanisme		Dubbel hamer
Max. aanhaalkoppel	Nm	950
Bout capaciteit	Cl 8.8	M22●34 mm
Bolt capaciteit	Cl 12.9	M18●27 mm
Luchtinlaat	GAS	1/4"
Werkdruk	bar	6,2
Binnendiameter slang (Ø)	mm	10
Gem. luchtverbruik	l/min	125

1927XM

019270030

Compacte omschakelbare slagmoersleutel



317,00 €  
167,00 €

- Enkele hamerslagmechanisme
- Uitzonderlijk compact en krachtig
- Omschakelknop met een hand te bedienen
- Drie instelposities voor slagkracht
- Luchtuitlaat door de handgreep
- Ophanghaak

12"

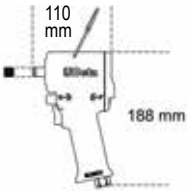

ULTRA COMPACT

Onbelast toerental	rpm	10.000
Slagmechanisme		Enkele hamer
Max. aanhaalkoppel	Nm	770
Bout capaciteit	Cl 8.8	M22●34 mm
Bolt capaciteit	Cl 12.9	M18●27 mm
Luchtinlaat	GAS	1/4"
Werkdruk	bar	6,2
Binnendiameter slang (Ø)	mm	10
Gem. luchtverbruik	l/min	122

1,3 kg



1927XM/K5

019270129

Compacte omschakelbare slagmoersleutel, geleverd met 5 slagdoppen, in kunststof koffer



391,00 €  
199,00 €

720 17-19-21-22-24 mm

12"

2,8 kg

307x206x86 mm



1927G

019270050

Compacte omschakelbare slagmoersleutel

- Enkele hamerslagmechanisme
- Aluminium behuizing van de rotor met handgreep uit composiet
- Omschakelknop met een hand te bedienen
- Drie instelposities van slagkracht bij het vastzetten
- Luchtuitlaat door de handgreep
- Rotor met directe overbrenging naar de aandrijfas met als resultaat een verbeterde gewichtsbalans en een handzamer gebruik.



496,00 €  
219,00 €

12"

1,2 kg

Onbelast toerental	rpm	8.500
Max. aanhaalkoppel	Nm	325
Bout capaciteit	Cl 8.8	M16●24 mm
Bolt capaciteit	Cl 12.9	M14●21 mm
Luchtinlaat	GAS	1/4"
Werkdruk	bar	6,2
Binnendiameter slang (Ø)	mm	10
Gem. luchtverbruik	l/min	113

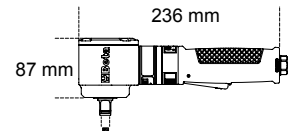

1928XM

019280030

Compacte omschakelbare slagmoersleutel

- Dubbel hamer slagmechanisme
- Opmerkelijk compact en krachtig
- Een-hands omschakelknop
- Drie instelposities van slagkracht bij het vastzetten
- Luchtuitlaat door de handgreep



678,00 €  
385,00 €

3/4"

ULTRA COMPACT EN KRACHTIG

1600 Nm

Onbelast toerental	rpm	4.800
Slagmechanisme		Dubbel hamer
Max. aanhaalkoppel	Nm	1600
Bout capaciteit	Cl 8.8	M27●41 mm
Bolt capaciteit	Cl 12.9	M24●36 mm
Luchtaansluiting	GAS	3/8"
Werkdruk	bar	6,2
Binnendiameter slang (Ø)	mm	10
Gem. luchtverbruik	l/min	175



2,9 kg

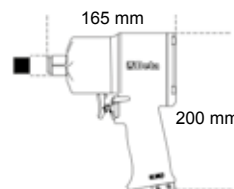

## 1928DA

019280022

### Omschakelbare slagmoersleutel

- Dubbel hamerslagmechanisme
- Robuust en compact, hoog koppel
- Omschakelbaar door hendel
- Instelbaar op drie posities voor aandraaien
- Luchtuitlaat aan onderzijde handgreep
- Anti-slip ergonomische handgreep



980,00 €  
**439,00 €**

3/4"



Onbelast toerental	rpm	5.000
Slagmechanisme		Dubbel hamer
Max. aanhaalkoppel	Nm	1695
Bout capaciteit	Cl 8.8	M30●46 mm
Bout capaciteit	Cl 12.9	M27●41 mm
Luchtaansluiting	GAS	3/8"
Werkdruk	bar	6,2
Luchtslang binnen (Ø)	mm	10
Gem. luchtverbruik	l/min	210

3,4 kg

## 1928P

019280006

### Omschakelbare slagmoersleutel, composiet behuizing

- Dubbel hamerslagmechanisme
- Lichtgewicht en goed gebalanceerd voor extra gebruiksgemak
- Omschakelhendel
- Drie instelbare slagkrachtposities
- Luchtuitlaat aan onderzijde handgreep
- Vibratie-absorberende handgreep



1.350,00 €  
**619,00 €**

3/4"



Onbelast toerental	rpm	5.000
Slagmechanisme		Dubbel hamer
Max. aanhaalkoppel	Nm	2100
Bout capaciteit	Cl 8.8	M30●46 mm
Bout capaciteit	Cl 12.9	M27●41 mm
Luchtaansluiting	GAS	3/8"
Werkdruk	bar	6,2
Luchtslang binnen (Ø)	mm	10
Gem. luchtverbruik	l/min	221

3,7 kg

2100 Nm

## 1930LH

019300030

### Omschakelbare slagmoersleutel

- Dubbele hamerslagmechanisme
- 210 mm (8,3 inch) lang aandrijfas
- Nieuw ontwerp van de handgreep met een hoek van 70 graden om de belasting en vermoeidheid van de polsen te verminderen
- Extra zijhandgreep
- 3 instelbare schroef-/losdraaiposities
- Luchtuitlaat aan onderzijde
- Uitstekende gewicht/vermogensverhouding



1.515,00 €  
**835,00 €**

1"



7,1 kg

Onbelast toerental	rpm	6.000
Slagmechanisme		Dubbel hamer
Max. aanhaalkoppel	Nm	2441
Bout capaciteit	Cl 8.8	M36●55 mm
Bout capaciteit	Cl 12.9	M30●46 mm
Luchtaansluiting	GAS	1/2"
Werkdruk	bar	6,2
Luchtslang binnen (Ø)	mm	13
Gem. luchtverbruik	l/min	280

## 1930PA

019300032

### Omschakelbare slagmoersleutel

- Dubbel hamerslagmechanisme
- Extra zijhandgreep
- Omkeerbare hendel
- Drie instelbare schroef-/losdraaiposities
- Luchtuitlaat via handgreep



1.465,00 €  
**790,00 €**

1"



9,6 kg

Onbelast toerental	rpm	3.500
Slagmechanisme		Dubbel hamer
Max. aanhaalkoppel	Nm	2445
Bout capaciteit	Cl 8.8	M36●55 mm
Bolt capaciteit	Cl 12.9	M30●46 mm
Luchtaansluiting	GAS	1/2"
Werkdruk	bar	6,2
Luchtslang binnen Ø)	mm	13
Gem. luchtverbruik	l/min	350

**720ME/C8**

007200525

8-delige set slagdoppen voor inbusschroeven in metalen kist

0 5-6-8-10-12-14-17-19 mm

270x120x45 mm



~~175,50 €~~  
**101,00 €**



**720TX/C6**

007200483

6-delige set slagdoppen voor Torx® schroeven in metalen kist

T30-T40-T45-T50-T55-T60



275x120x65 mm



**720/C24**

007200904

24-delig set slagdoppen, 1/2" aansluiting, gefosfateerd, in metalen kist



420x185x60 mm



	N°	Description
	720	15 10-12-13-14-15-16-17-18 19-21-22-24-27-30-32 mm
	720L	6 13-17-19-21-22-24 mm
	720LC	3 17-19-21 mm

**720/C12**

007200912

12-delige set slagdoppen, in metalen kist

10-11-12-13-14-17-19-22-24-27-30-32 mm



195x80x55 mm



**728/C10**

007280910

10-delige set slagdoppen in metalen kist

17-19-22-24-27-30-32-36-41-46 mm



275x120x65 mm



~~404,00 €~~  
**219,00 €**

### Omschakelbare luchtratel met slagmechanisme

- Double rocking dog™ slagmechanisme
- Eenvoudig vastdraaien: speciaal slagsysteem elimineert het verdraaien van de pols bij het bereiken van het eindpunt en verkort de werktijd
- Compact en krachtig: het maximale koppel is aanzienlijk hoger dan het maximale koppel dat met een conventionele ratel wordt bereikt
- Ergonomische rubberen handgreep



#### 1922P1 >> 019220006 <<

68 Nm

~~314,00 €~~  
179,00 €

1/4"



164 mm

600 g

Onbelast toerental	rpm	700
Max. aanhaalkoppel	Nm	68
Bout capaciteit	Cl 8.8	M10●16 mm
Bout capaciteit	Cl 12.9	M8●13 mm
Luchtinlaat	GAS	1/4"
Werkdruk	btor	6,2
Lucht slang binnen Ø)	mm	10
Gem. luchtverbruik	l/min	88

#### 1922P3 >> 019220013 <<

136 Nm

~~495,00 €~~  
279,00 €

1/2"



292 mm

1,5 kg

Onbelast toerental	rpm	600
Max. aanhaalkoppel	Nm	136
Bout capaciteit	Cl 8.8	M12●18 mm
Bout capaciteit	Cl 12.9	M10●16 mm
Luchtinlaat	GAS	1/4"
Werkdruk	btor	6,2
Lucht slang binnen Ø)	mm	10
Gem. luchtverbruik	l/min	113

**HOOG KOPPEL  
ZONDER BELASTING  
VAN DE POLS**

#### 1937 >> 019370001 <<

### Excentrische handpalm schuurmachine, smeringsvrij, vervaardigd uit composiet materiaal

- Geen smering nodig
- Uitermate compact en gebruiksvriendelijk
- Orbit diameter: 5 mm
- 6-gats klittenband schijf
- Variabele aanpassing van het toerental
- Anti-slip, zachte handgreep
- Ontworpen voor aansluiting op stofafzuiging systeem met draaibare koppelingen
- Verstelbare afzuiguitlaat



uitslag 5 mm

860 g



~~543,00 €~~  
219,00 €

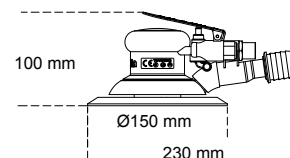

Onbelast toerental	rpm	12.000
Kracht	kW	0,18
Schijfdiameter	mm	150
Schroefdraad as		5/16"-24
Luchtinlaat	GAS	1/4"
Werkdruk	btor	6,2
Binnendiameter slang (Ø)	mm	10
Gem. Luchtverbruik	l/min	170

#### 1942A >> 019420000 <<

### Luchtzaag

- Krachtig en handzaam
- Ontworpen voor het doorzagen van plaatwerk, uitlaatpijpen en dempers, aluminium en kunststof
- Compleet met rubber handgreep, PVC retourlucht slang en luchtslang
- Luchtuitlaat achterzijde



~~383,00 €~~  
215,00 €



550 g

Slagen per minuut		10.000
Slaglengte	mm	10
Luchtinlaat	GAS	1/4"
Werkdruk	btor	6,2
Binnendiameter slang (Ø)	mm	8
Gem. luchtverbruik	l/min	75

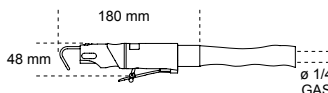

# RENEGADE

## DE ONCONVENTIONELE STIJL



EN ISO 20345 2022



### 7340VA

RENEGADE veiligheidsschoen van mesh, zeer ademend, met ATOP sluiting

~~197,50 €~~  
**109,00 €**



495 g

S1PS FO SR HRO

Beschikbare maten: van 37 tot 48

van 073400537 tot 073400548

### 7340G

RENEGADE veiligheidsschoen van mesh, zeer ademend, met traditionele veters

~~160,50 €~~  
**91,50 €**



495 g

S1PS FO SR HRO

Beschikbare maten: van 37 tot 48

van 073400637 tot 073400648

### 7341V

RENEGADE veiligheidsschoen van gewezen stof, slijtvast en ademend, groene details

~~169,00 €~~  
**93,50 €**



495 g

S1PS FO SR HRO

Beschikbare maten: van 37 tot 48

van 073410537 tot 073410548

### 7341Y

RENEGADE veiligheidsschoen van gewezen stof, slijtvast en ademend, gele details

~~169,00 €~~  
**93,50 €**



495 g

S1PS FO SR HRO

Beschikbare maten: van 37 tot 48

van 073410637 tot 073410648

### 7342N

RENEGADE veiligheidsschoen van microvezel, waterafstotend

~~179,50 €~~  
**102,00 €**



500 g

S3S FO SR HRO

Beschikbare maten: van 37 tot 48

van 073420537 tot 073420548

### 7343N

RENEGADE enkelschoen van microvezel, waterafstotend

~~195,50 €~~  
**109,00 €**



510 g

S3S FO SR HRO

Beschikbare maten: van 37 tot 48

van 073430537 tot 073430548

# FitEvolution



## GEPATENTEERD SYSTEEM FIT4YOU

### 7272V

FitEvolution veiligheidsschoen van geweven stof, slijtvast en zeer ademend

~~171,00 €~~  
**95,50 €**



550 g

S1 PS FO SR ESD

Beschikbare maten: van 37 tot 48

van 072720137 tot 072720148

### 7270Y

FitEvolution veiligheidsschoen van geweven stof, goed ademend

~~171,00 €~~  
**95,50 €**



550 g

S1 PS FO SR ESD

Beschikbare maten: van 37 tot 48

van 072700137 tot 072700148

### 7271V

FitEvolution suède shoe, geperforeerd bovenwerk

~~171,00 €~~  
**95,50 €**



550 g

S1 PS FO SR ESD

Beschikbare maten: van 37 tot 48

van 072710137 tot 072710148

### 7273G

FitEvolution nubuck veiligheidsschoen, waterafstotend

~~175,50 €~~  
**98,00 €**

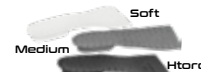

590 g

S3 S FO SR ESD

Beschikbare maten: van 37 tot 48

van 072730137 tot 072730148

### 7274G

FitEvolution nubuck enkelschoen, waterafstotend

~~181,50 €~~  
**102,00 €**



650 g

S3 S FO SR ESD

Beschikbare maten: van 37 tot 48

van 072740237 tot 072740248

### 7275N

FitEvolution veiligheidschieten van microvezel, waterafstotend

~~175,50 €~~  
**98,00 €**

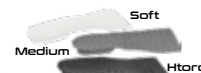

590 g

S3 S FO SR ESD

Beschikbare maten: van 37 tot 48

van 072750237 tot 072750248

Beta  
O-Gravity



7352B

O-Gravity veiligheidsschoen mesh stof, zeer ademend, met TPU inlegzolen

- Stretch instap kraag

~~152,50 €~~  
**86,00 €**

EN ISO  
20345 : 2022  
+ T01 : 2024



450 g

S1PL FO SR HRO

Beschikbare maten: van 38 tot 48

van 073520138 tot 073520148

7352G

O-Gravity ultralichtgewicht veiligheidsschoen, zeer ademend

- Traditionele veters

~~158,00 €~~  
**89,00 €**

EN ISO  
20345 : 2011



450 g

S1P HRO SRC ESD



Beschikbare maten: van 38 tot 48

van 073520338 tot 073520348

ACTIVE



7317NA

Suede veiligheidsschoen, geperforeerd boven, microvezelversterkte inlegzool in hiel

~~83,00 €~~  
**48,50 €**

EN ISO  
20345 : 2022  
+ T01 : 2024



S1PL FO SR

Beschikbare maten: van 35 tot 48

van 073170135 tot 073170148

7320NA

Nubuck schoen, waterafstotend, met slijtvaste versteviging in neus

~~87,50 €~~  
**50,50 €**

EN ISO  
20345 : 2022  
+ T01 : 2024



S3L FO SR

Beschikbare maten: van 35 tot 48

van 073200535 tot 073200548

BASIC PLUS

NEW



7200BP

Suede schoen met zeer ademende mesh-inzetstukken

~~60,50 €~~  
**35,00 €**



S1PS FO SR

Beschikbare maten: van 35 tot 48

van 072000635 tot 072000648

7203BP

Leren enkelschoen, glad afgewerkt, waterafstotend, met snelsluitingsysteem

~~69,50 €~~  
**40,50 €**



S3S FO SR RS

Beschikbare maten: van 35 tot 48

van 072030635 tot 072030648

### 7569NG



3-in-1 jas, met buitenjas en uitneembaar binnenvest

~~186,00 €~~  
105,00 €

- Buitenlaag van 100% polyester met waterdicht, winddicht en ademend TPU-membraan (waterdichtheid tot 8.000 mm ademend vermogen 3.000 mvp)
- Binnenvest van 100% nylon en vulling van 100% polyester, 100 g/m<sup>2</sup>, met afneembare capuchon
- Zwart met antracietgrijze accenten



XS	S	M	L	XL	2XL	3XL
075690000	075690001	075690002	075690003	075690004	075690005	075690006

### 7565NG

Sweatshirt met ritssluiting

~~71,50 €~~  
40,50 €

- 60% katoen, 40% polyester, 280 g/m<sup>2</sup>
- Elastische mouwen en taille
- Zwart met antracietgrijze accenten



XS	S	M	L	XL	2XL	3XL
075650400	075650401	075650402	075650403	075650404	075650405	075650406

### 7570NG



Stretch werkbreek met meerdere zakken

~~78,00 €~~  
39,50 €

- 94% polyester, 6% elastaan, 140 g/m<sup>2</sup>
- Verstevigde zakken, elastische taille
- Antracietgrijs met zwarte accenten
- Slim fit



Comporta, Portugal



XS   46	S   48	M   50	L   52	XL   54	2XL   56	3XL   58
075700000	075700001	075700002	075700003	075700004	075700005	075700006

### 7571NG



Stretch Bermuda werkbreek, model met meerdere zakken

~~67,00 €~~  
32,50 €

- 94% polyester, 6% elastaan, 140 g/m<sup>2</sup>
- Verstevigde zakken, elastische taille
- Antracietgrijs met zwarte accenten
- Slim fit

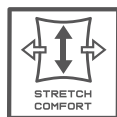

XS   46	S   48	M   50	L   52	XL   54	2XL   56	3XL   58
075710000	075710001	075710002	075710003	075710004	075710005	075710006

# NEW TOP LINE

HIGH PERFORMANCE



7342N Renegade 82

7982N

079820000

Cap met gebogen klep,  
Zwart

~~11,20 €~~  
6,50 €



7643G

Sweatshirt met korte rits

- 80% katoen, 20% polyester, 280 g/m<sup>2</sup>
- Antraciet/lichtgrijs

~~55,00 €~~  
31,00 €



	XS	S	M	L	XL	2XL	3XL
	076430000	076430001	076430002	076430003	076430004	076430005	076430006

7642G

Sweatshirt met ronde hals met zwarte inzetstukken en fluorescerend groene details

- 60% katoen, 40% polyester, 240 g/m<sup>2</sup>

~~36,50 €~~  
20,90 €



	XS	S	M	L	XL	2XL	3XL
	076420000	076420001	076420002	076420003	076420004	076420005	076420006

7821SG

Stretch Bermuda werkbroek, model met meerdere zakken, lichtgewicht

- 39% cotton, 61% polyester, in mechanical stretch ripstop fabric, 170 g/m<sup>2</sup>
- Grijs

~~55,00 €~~  
31,00 €

STRETCH  
RIPSTOP LIGHT & STRONG



	XS   46	S   48	M   50	L   52	XL   54	2XL   56	3XL   58
	078210100	078210101	078210102	078210103	078210104	078210105	078210106

7820SG

Stretch werkbroek, meerdere zakken, lichtgewicht

- 39% katoen, 61% polyester, ripstopstof met comfortabele stretch, 170 g/m<sup>2</sup>
- Grijs

~~70,50 €~~  
40,00 €

STRETCH  
RIPSTOP LIGHT & STRONG



	XS   46	S   48	M   50	L   52	XL   54	2XL   56	3XL   58
	078200100	078200101	078200102	078200103	078200104	078200105	078200106



7340VA  
Renegade 82

## 7548D

T-shirt met graffiti print

- 100% katoen, 150 g/m<sup>2</sup>, zwart



~~16,50 €~~  
**9,90 €**

	XS	S	M	L	XL	2XL	3XL
075480600	075480601	075480602	075480603	075480604	075480605	075480606	

**NEW**

## 7548T

T-shirt met stoere print

- 100% katoen, 150 g/m<sup>2</sup>, zwart



~~16,50 €~~  
**9,90 €**

	XS	S	M	L	XL	2XL	3XL
075480700	075480701	075480702	075480703	075480704	075480705	075480706	

**NEW**

## 7550

Technisch werkshirt, met 37.5<sup>®</sup> technologie

- 70% 37.5<sup>®</sup> polyester
- 30% omkeerbaar polyester mesh
- 120 g/m<sup>2</sup>

~~45,50 €~~  
**25,90 €**

**COMFORTABEL EN ADEMEND**

37.5<sup>®</sup> TECHNOLOGY IS HYPOALLERGEEN, HUIDVRIENDELIJK EN HOUDT HET LICHAAM OP DE JUISTE TEMPERATUUR

	XS	S	M	L	XL	2XL	3XL
<b>7550G</b>	075500400	075500401	075500402	075500403	075500404	075500405	075500406
<b>7550N</b>	075500500	075500501	075500502	075500503	075500504	075500505	075500506



## 7935MG

Werkoverall

- 97% katoen, 3% stretch fabric, 220 g/m<sup>2</sup>
- Grijs

~~118,50 €~~  
**65,00 €**



Cotton

	XS   46	S   48	M   50	L   52	XL   54	2XL   56	3XL   58
079350400	079350401	079350402	079350403	079350404	079350405	079350406	

## 7930MG

Werkbroek met meerdere grote zakken

- 97% katoen, 3% stretch stof, 220 g/m<sup>2</sup>
- Stretch taille
- Grijs

~~67,50 €~~  
**36,90 €**



Cotton

	XS   46	S   48	M   50	L   52	XL   54	2XL   56	3XL   58
079300400	079300401	079300402	079300403	079300404	079300405	079300406	

# LINEA EASY

- 65% polyester, 35% katoen; 180 g/m<sup>2</sup>
- Ripstop inzetstukken en kniestukken van polyester/katoen
- "Oxford" lussen en zakopeners

## 7860

Werkbroek, lichtgewicht keperstof, 180 g/m<sup>2</sup>

~~60,00 €~~  
**32,00 €**

LIGHT

## 7900G

Werkbroek, verbeterde pasvorm -Nieuw design-

~~66,50 €~~  
**34,90 €**

	XS   46	S   48	M   50	L   52	XL   54	2XL   56	3XL   58	4XL   60	5XL   62
<b>7860B</b>	078600700	078600701	078600702	078600703	078600704	078600705	078600706	078600707	078600708
<b>7860G</b>	078600800	078600801	078600802	078600803	078600804	078600805	078600806	078600807	078600808
<b>7900G</b>	079000800	079000801	079000802	079000803	079000804	079000805	079000806	079000807	079000808



Grijs

Blauw



Grijs

## 7865G

Werkoverall, lichtgewicht in keperstof, 180 g/m<sup>2</sup>

~~95,50 €~~  
**53,00 €**

LIGHT

## 7905G

Werkoverall Nieuw design - Verbeterde pasvorm

~~104,00 €~~  
**55,50 €**

	XS   46	S   48	M   50	L   52	XL   54	2XL   56	3XL   58	4XL   60	5XL   62
<b>7865G</b>	078650800	078650801	078650802	078650803	078650804	078650805	078650806	078650807	078650808
<b>7905G</b>	079050800	079050801	079050802	079050803	079050804	079050805	079050806	079050807	079050808



Grijs

## 7863G

Werkoverall met bretels, lichtgewicht. Nieuw ontwerp - Verbeterde pasvorm.

~~73,50 €~~  
**41,50 €**

LIGHT

## 7903G

Werkoverall met bretels. Nieuw ontwerp - Verbeterde pasvorm.

~~83,00 €~~  
**44,50 €**

	XS   46	S   48	M   50	L   52	XL   54	2XL   56	3XL   58	4XL   60	5XL   62
<b>7863G</b>	078630800	078630801	078630802	078630803	078630804	078630805	078630806	078630807	078630808
<b>7903G</b>	079030800	079030801	079030802	079030803	079030804	079030805	079030806	079030807	079030808

## 7861

Bermuda werkbroek, lichtgewicht, 220 g

~~50,00 €~~  
**27,50 €**

LIGHT

	XS   46	S   48	M   50	L   52	XL   54	2XL   56	3XL   58	4XL   60	5XL   62
<b>7861B</b>	078610700	078610701	078610702	078610703	078610704	078610705	078610706	078610707	078610708
<b>7861G</b>	078610800	078610801	078610802	078610803	078610804	078610805	078610806	078610807	078610808



Blauw

Grijs

### 9526MC

095260020

Koffiemachine voor nespresso capsules

~~277,00 €~~  
161,00 €

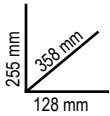

### 9563G

095630050

Bureaustoel

- Hoogte rugleuning: 60 cm
- Afmetingen zitting: 45 cm x 51 cm
- Totale hoogte: 110-120 cm
- Onderstel: 28 cm (leg lengte) x 50-60 cm (hoogte)
- Maximale capaciteit: 120 kg

~~300,00 €~~  
147,00 €



### 9566K

095660500

Meubelset van 1 tafel en 3 in hoogte verstelbare krukken

~~449,00 €~~  
269,00 €



### 9574

Werkhandschoenen met stretch, versterkt bij de duim en vingertoppen, vervaardigd uit een voor touchscreen geschikt leer.

~~45,50 €~~  
21,50 €



	M	L	XL	2XL
9574B	095740102	095740103	095740104	095740105
95740	095740202	095740203	095740204	095740205

### 9577R

Werkoveralls met een race-geïnspireerde stijl, voor werknemers die op zoek zijn naar de perfecte combinatie van stijl en comfort



~~176,50 €~~  
78,00 €

**GEMAK**

De 4-WAY STRETCH-stof biedt uniek comfort bij elke beweging.

**STIJL**

De nauwkeurige details, de kleuren en de inspiratie uit de racewereld resulteren in een trendy kledingstuk.



### 9526F

095260005

Koelkast, energieklass F, inhoud 65 liter, zwart

~~637,00 €~~  
385,00 €



### 9594

095940051

Klok compleet met thermometer en hygrometer, diameter 26 cm.

~~36,50 €~~  
21,00 €



	S   48	M   50	L   52	XL   54	2XL   56	3XL   58
095770151	095770152	095770153	095770154	095770155	095770156	



2025 MOT02  
**WORLD**  
CHAMPIONSHIP

CELESTINO VIETTI

ALONSO LÓPEZ



998016309



8 4054809 1938325

Beta Utensili S.p.A.

via Volta, 18 | 20845 Sovico (MB) - tel +39 039 20771 | [www.beta-tools.com](http://www.beta-tools.com)